



B·O·B[®]
GEAR

BOB Gear[®] (888) 427-4829 or (704) 409-1699
4140 Pleasant Road, Fort Mill, South Carolina 29708
bobgear.com

REVOLUTION[®] FLEX 3.0 DUALLIE[®]



User Guide
Guide de l'utilisateur
Guía del usuario

WELCOME TO BOB® GEAR

BOB Gear® recommends that you register your stroller at *bobgear.com/registration*. This will allow us to notify you directly if there are any product recalls.

For updates to this user guide, warranty and other recent product notifications, please visit *bobgear.com* periodically or any time before making approved changes or adding approved equipment to your stroller.

Contents

Safety Information	2
Warnings	2
Important Notes	3
Stroller Features	4
Age Guidelines	5
Stroller Assembly	5
Unpacking the Stroller	5
Stroller Wheels	5
Stroller Operation	7
Unfolding and Folding	7
Choosing Walk or Jog Mode	9
Checking Tire Pressure	9
Adjusting the Tracking	9
Adjusting the Shock Setting	10
Setting the Parking Brake	11
Securing the Child in the Seat	11
Using the Wrist Strap	12
Reclining the Seat	12
Positioning the Canopy	13
Adjusting Handle Position	13
Using the Accessory Adapter	13
Care and Maintenance	14
Regular Inspections	14
Cleaning	14
Limited Warranty	14

Safety Information

WARNING!

Failure to follow all warnings and instructions could result in **SERIOUS INJURY** or **DEATH**.

Read these instructions carefully before using this product. To ensure proper use, store this user guide in a convenient place so it can be consulted often.

- Never leave child unattended.
- The maximum weight capacity of the stroller (child plus luggage weight) is 100 lbs (45.4 kg). Maximum child weight is 50 lbs (22.7 kg) per seat. Maximum child height is 44 inches (112 cm). DO NOT exceed the maximum weight or height, as stroller will become unstable and tip resulting in serious injury.
- Avoid serious injury from falling or sliding out. Always use seat harness.
- Avoid finger entrapment or injury. Always ensure any child occupants or bystanders are away from the stroller while folding or unfolding.
- Do not attach parcels or bags to the handlebar or frame of stroller except those recommended by BOB Gears, as stroller can become unstable and tip over.
- Child may slip into leg openings and strangle. Never use in reclined carriage position unless child is harnessed.
- Do not overload the seat back pockets. Maximum weight is 2 lbs (1 kg). Overloading the seat back pocket may cause the stroller to become unstable and tip over.
- Do not overload the canopy pocket. Maximum weight is 1 lb (0.45 kg). Overloading the canopy pocket may cause the stroller to become unstable and tip over.
- Do not overload the low boy cargo basket. Maximum weight is 10 lbs (4.5 kg). Overloading the basket may cause the stroller to become unstable and tip over.
- FALL HAZARD - Wheel can detach and cause tip over. Pull on the wheel to assure it is securely attached.
- FALL HAZARD from tip over - Before running, jogging, or walking fast, LOCK the front wheel from swiveling.
- Do not park on inclines. The parking brake is intended to park the stroller on flat surfaces only. Parking on inclines may result in tip over or runaway stroller.
- The parking brake is not designed as a stopping brake. The parking brake should not be used to slow or stop the stroller because doing so could cause the stroller to stop abruptly, resulting in loss of control.
- Always set the parking brake when stroller is not moving. Never load or unload the stroller without the parking brake set.

- Never use with low tire pressure or deflated tires as this could result in loss of control. Inflating tires above the maximum inflation pressure embossed on the tire can damage the rim and/or tire, resulting in loss of control and injury.
- Use extreme caution when using stroller on uneven and/or unpaved, wet, or slick surfaces, as these conditions create additional hazards and can lead to a loss of stability, resulting in serious injury.
- Do not use stroller on stairs, escalators, moving vehicles, or steep inclines. Stroller can tip over.
- Do not wear roller skates or inline skates while pushing stroller.
- Always jog with the stroller seat in the fully upright position. Jogging with the seat in reclined positions may result in a loss of stability. Never jog with infant car seat attached.
- When seat is fully reclined, backward tip-over is more likely, and may result in injury to stroller occupant.
- Always use wrist strap to prevent being separated from stroller.
- Never allow child to stand in stroller.
- Do not modify the stroller or any labels. Doing so voids the warranty and could lead to a dangerous condition.
- Do not place sharp objects in any seat pocket. Leaning against sharp objects in pockets can result in injury to occupant.
- Always make certain that the stroller is fully open and locked before use.
- Assembly of this stroller must be performed only by an adult.
- Only use manufacturer approved accessories and replacement parts with this stroller.
- Do not allow children to climb on or play with the stroller.
- Do not exceed the manufacturer's maximum weight limit when using an infant car seat with this product (see page 5). See infant car seat adapter and infant car seat user guides for maximum occupant weight and other instructions.
- Failure to regularly inspect this product and its components to make sure they are in good condition and good working order can result in injury. Discontinue use of stroller if damaged or any parts are missing.

Important Notes

- Before and during use, always make sure the child's hands and feet are away from wheels.
- Never pull stroller backward up stairs. Doing so could damage the suspension system, leading to frame failure.
- Protect stroller when transporting or shipping to prevent damage to stroller and stroller components. Check closely for damage after transporting or shipping.
- It is best to store your stroller indoors when it is not in use. Extended exposure to rain or the sun's ultraviolet rays can fade and damage the fabric, tires, and plastic parts.

Stroller Features

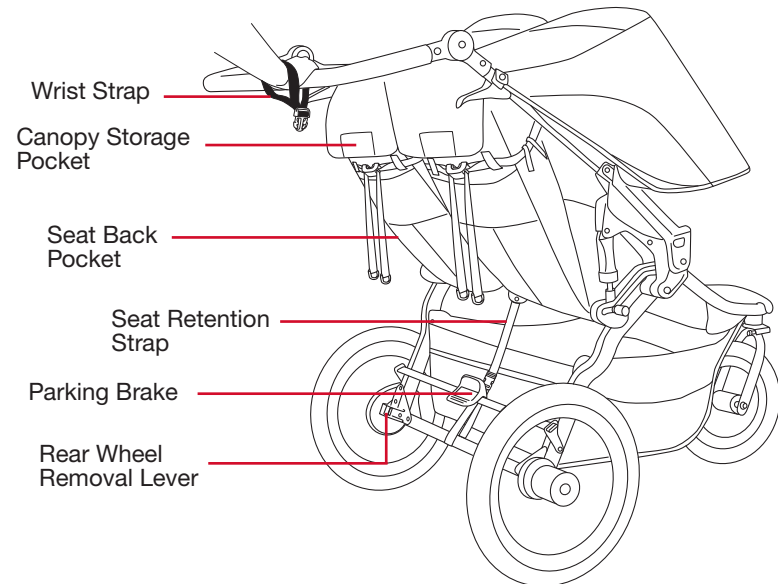
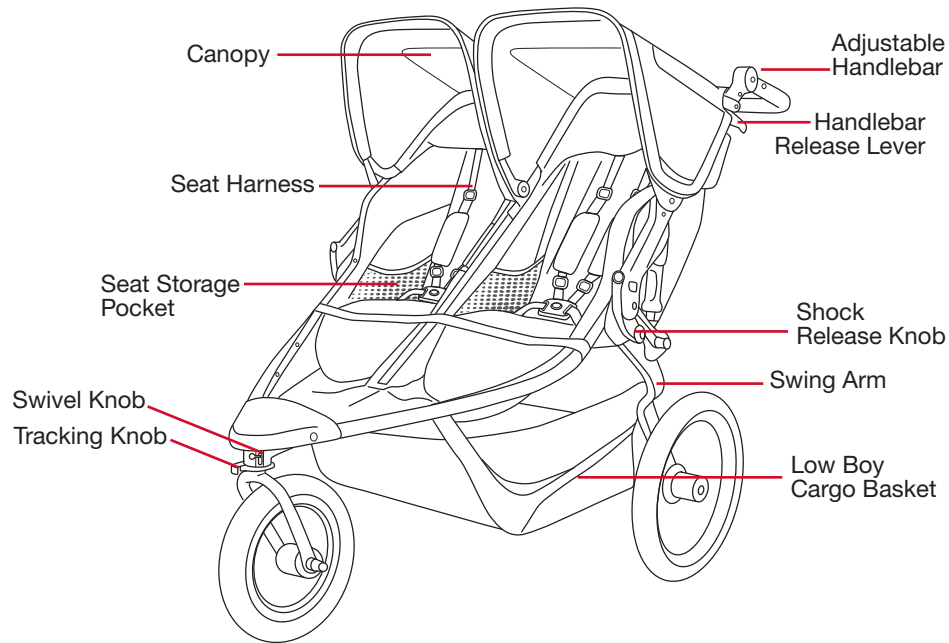

Actual product may vary from images

Age Guidelines

Prior to first use, consult with your pediatrician regarding suitability of stroller use with your child.

Please note that infants incapable of holding their head up must have additional head and neck support to ride safely and comfortably. From 0-8 weeks, or as recommended by your pediatrician, the use of an infant car seat and adapter is encouraged.

Children are unique and develop at different rates. Most may not have the neck strength for jogging or off-road motion until 8 months of age. For jogging or off-road stroller use, BOB Gear recommends you limit use of this stroller to children over the age of 8 months.

Please refer to the below table for age/use guidelines:

RECOMMENDED STROLLER USE	
0 - 8 Weeks	Walk Only with Infant Car Seat & Adapter *
8 Weeks - 8 Months	Walk Only
8 Months - 5 Years	Jogging/Off-Road

* See BOB Infant Car Seat Adapter User Guide for maximum occupant weight.

! WARNING!

Never jog with infant car seat attached.

Stroller Assembly

Unpacking the Stroller

! WARNING!

Remove all packaging materials and discard to avoid choking and suffocation hazards.

Stroller Wheels

Rear Wheel Installation

- 1. Unlock Parking Brake**
Prior to installing the rear wheels, position the parking brake in the unlocked position.

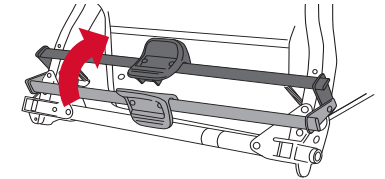

- 2. Insert Rear Wheel Stub Axle**
Insert the rear wheel's stub axle into the hole in the rear dropout until a "click" is heard.

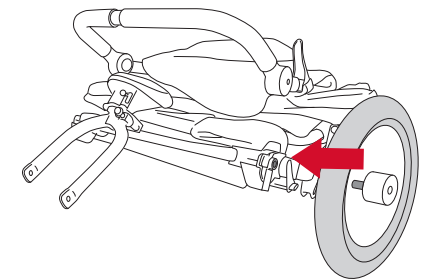

IMPORTANT: If no click is heard, the wheel may not be secure in the attachment bracket and may detach during operation. Pull on wheel to ensure proper installation.

Rear Wheel Removal

- 1. Unlock Parking Brake**
Prior to removing the rear wheels, position the parking brake in the unlocked position.
- 2. Remove Wheel**
Raise the wheel a few inches off the ground, pull the release lever, and pull the wheel out of the rear wheel attachment bracket.

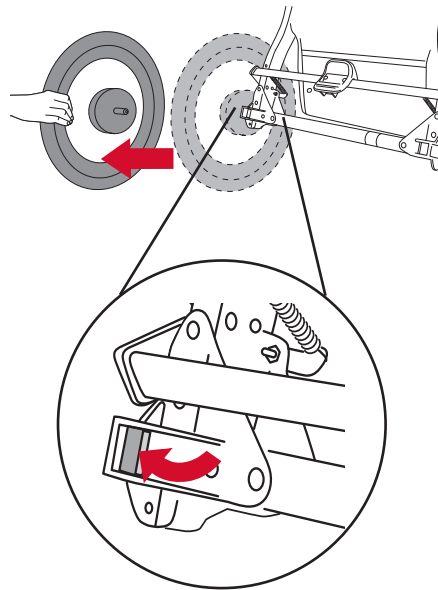

- 2. Rotate Front Fork Into Jog Mode**
Rotate the front fork until it locks into jog mode. See page 9.
- 3. Insert Front Wheel**
When facing the front of the stroller, insert the wheel between the fork and align the wheel hub with the holes in the fork blades.

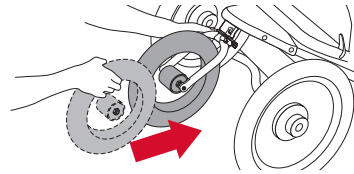

- 4. Insert Through-Axle**
Insert the through-axle into the fork and through the wheel hub, then install the nut to the opposite side.

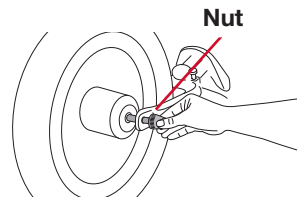

- 5. Tighten Through-Axle**
Hold the nut in place, and use the hex wrench provided to fully tighten the through-axle. Pull on wheel to check that it is securely installed and does not wobble.

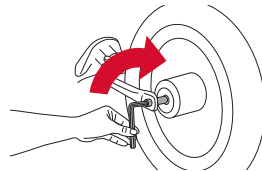

Front Wheel Installation

- 1. Remove Through-Axle and Hex Wrench From Storage Bag**
Remove nut from through-axle.



Nut Through-Axle Hex Wrench

! WARNING!

Check the front wheel before each use of the stroller to ensure it is properly secured. Failure to secure the front wheel can cause the wheel to vibrate, wobble, or become detached from the stroller.

FALL HAZARD - Wheel can detach and cause tip over. Pull on the wheel to assure it is securely attached.

Front Wheel Removal

- 1. Rotate Front Fork Into Jog Mode**
Rotate the front fork until it locks into jog mode. See page 9.
- 2. Remove Through-Axle**
Hold the nut in place and use the hex wrench to loosen the through-axle. Then remove the through-axle from the front wheel and fork.
- 3. Remove Front Wheel**
Raise the front wheel a few inches off the ground and pull wheel down to remove.

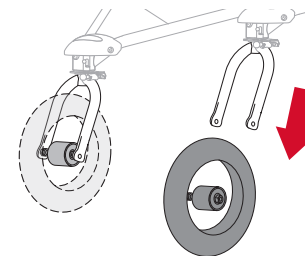

IMPORTANT: Secure and safely store all small parts.

Stroller Operation

Unfolding and Folding

Unfolding the Stroller

- 1. Lift Red Frame Release Handle**
Keep tires on ground as stroller swing arm begins to swing open.

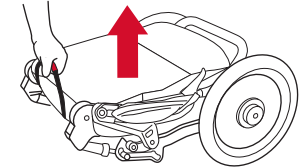

NOTE: Stroller swing arm will swing open and snap into an open and locked position.

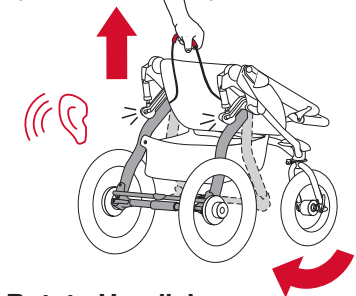

- 2. Rotate Handlebar**
Lift handlebar up and back until it snaps into locked and upright position.



3. Attach seat retention strap

Loop seat retention strap around cross tube and secure with buckle.

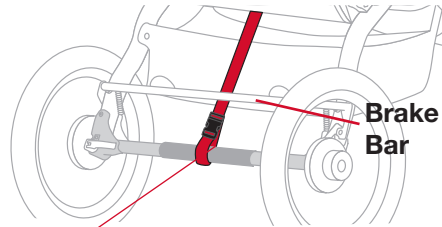

Correctly Attached Seat Retention Strap

IMPORTANT: Do not loop seat retention strap around or over brake bar.

Folding the Stroller**1. Lock Parking Brake**

Set parking brake in locked position.

2. Remove Child From Seat**3. Empty Stroller**

Remove contents from low boy cargo basket and pockets.

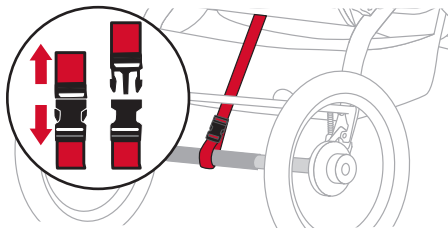
4. Unhook Seat Retention Strap**5. Rotate Handlebar**

Squeeze both handlebar release levers simultaneously. Rotate handlebar forward onto seat.

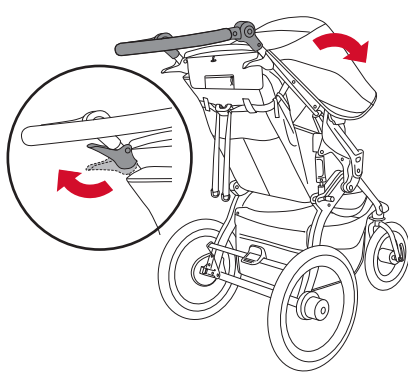
**6. Lift Red Frame Release Handle**

Using a short, quick tug, lift red frame release handle up. Keep tires on ground as stroller collapses toward front wheel.

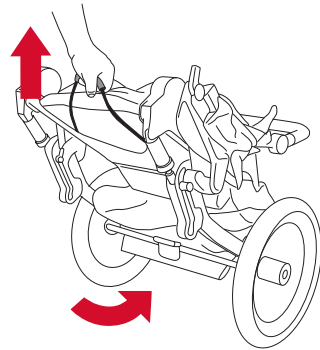
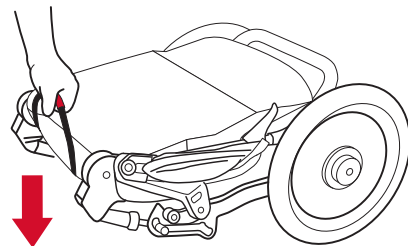
**7. Lay Stroller Flat****8. Secure Folded Stroller**

Use wrist strap buckle to secure stroller in folded position.

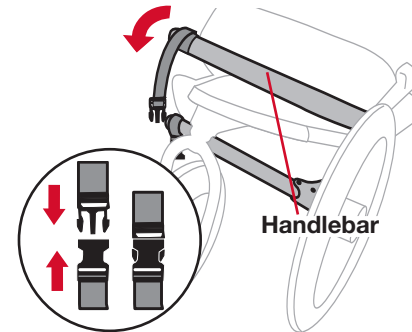
**9. Make It Smaller**

Take off the front and rear wheels to make it even smaller. See *Rear Wheel Removal* on page 6 and *Front Wheel Removal* on page 7.

NOTE: Ensure the handle is positioned parallel to the ground before folding.

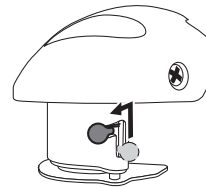
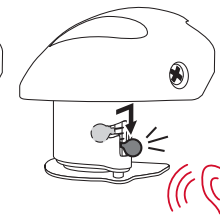
Choosing Walk or Jog Mode**Walk Mode****Jog Mode****Walk Mode**

Slide swivel knob up and to the left. Fork will now rotate 360 degrees.

NOTE: Stroller is shipped in walk mode.

Jog Mode (Jogging/Off-Road)

Slide swivel knob upward and to the right. Knob will slide into downward position. Rotate fork/wheel until it snaps into forward position.

If the front fork is in jog mode, it will be locked and will not swivel left or right as it does in walk mode.

IMPORTANT: Never run, jog, or walk fast with the stroller in walk mode. Doing so could result in loss of control and serious injury.

Checking Tire Pressure

Plastic wheels are rated to a maximum tire inflation pressure of 30 pounds per square inch (psi). The maximum inflation pressure is embossed on the wheel next to the valve stem.

Adjusting the Tracking

If stroller pulls left or right when the front wheel is in jog mode and stroller is on flat terrain, adjust tracking as outlined in the following steps.

1. Empty Stroller

Remove contents from low boy cargo basket and pockets.

2. Check Tire Pressure

3. Set Stroller to Jog Mode
Slide swivel knob to right. Knob will slide into downward position. Rotate fork/wheel until it snaps into forward position. See *Choosing Walk or Jog Mode* on page 9.

4. Place Stroller On Level Ground

Find a stretch of level ground about 16 feet (4.9 m) long.

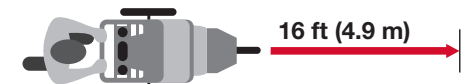
**5. Align Rear Wheel Axles**

Align stroller so rear wheel axles are perpendicular to a straight line.

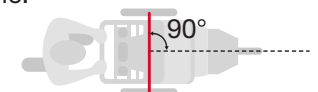

6. Test Alignment

Push stroller straight forward and release to see if stroller veers right or left. Repeat push test several times.

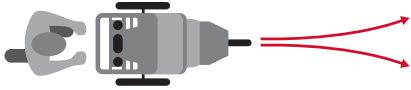

If stroller consistently pulls to left or right, see Fine Tuning the Tracking.

Fine Tuning the Tracking

If Stroller Pulls LEFT

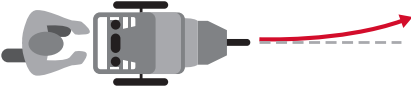

If your stroller pulls LEFT, turn tracking knob counterclockwise up to one half turn.

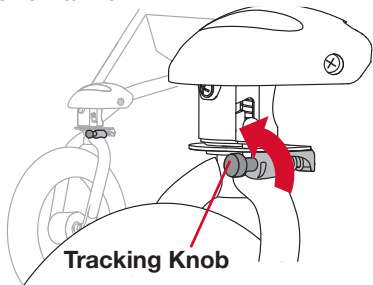

Tracking Knob

If Stroller Pulls RIGHT

If your stroller pulls RIGHT, turn tracking knob clockwise up to one half turn.

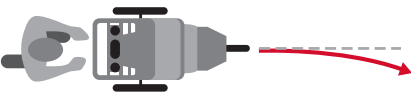

REPEAT roll test and adjust as needed until stroller rolls straight.

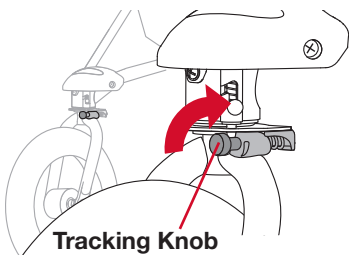

Tracking Knob

⚠ WARNING!

Do not roll test with a child or any occupant in the stroller.

Adjusting the Shock Setting

1. Remove Child From Seat

2. Set Shock Setting

Depress shock release knob and simultaneously pull toward back of stroller, sliding knob into preferred position. Knob will snap into place when in correct position.

Position 1 is a SOFTER shock setting recommended for children 50 pounds (22.7 kg) or less.

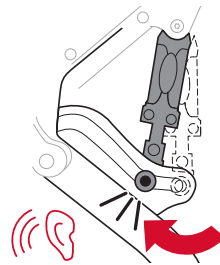

Position 2 is a FIRMER shock setting recommended for children weighing 51 to 100 lbs (22.8 - 45.4 kg)

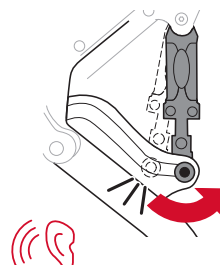

NOTE: Every time stroller is folded, stroller shocks default to position 1.

3. REPEAT on opposite side.

Setting the Parking Brake

The parking brake prevents the stroller from moving while loading and unloading. The parking brake is not designed as a stopping brake.

To set the parking brake, press down on the foot pedal – making sure the locking pin fully engages the locking disk.

LOCKED POSITION

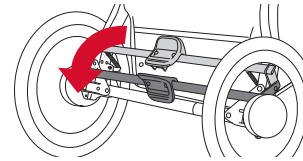

To ensure the brake is set properly, attempt to roll the stroller forward and backward after setting the brake. If the stroller will not roll, the brake is set properly.

To release the parking brake, lift up on the foot pedal with your foot until the brake bar springs up into the fully unlocked position.

UNLOCKED POSITION

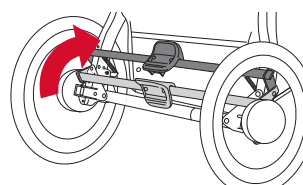

⚠ WARNING!

Do not park on inclines. The parking brake is intended to park the stroller on flat surfaces only. Parking on inclines may result in tip over or runaway stroller.

Securing the Child in the Seat

Before each use, check the harness and its components to make sure they are in good condition and good working order.

1. Set Parking Brake

Rotate parking brake down into locked position.

NOTE: Rear wheels should not rotate when parking brake is set.

2. Place Child In Seat

Slip one shoulder strap over each shoulder. Position buckle strap between legs.

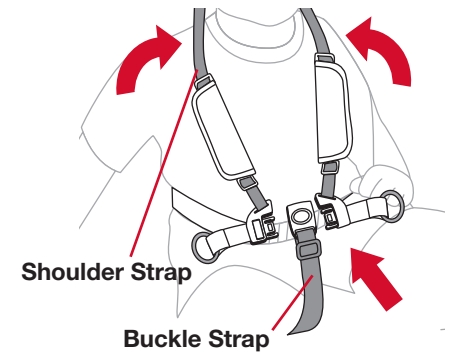

Shoulder Strap

Buckle Strap

3. Fasten Shoulder Straps

Insert both shoulder strap tongues into the buckle.

NOTE: Buckle strap should be adjusted to have a snug fit.

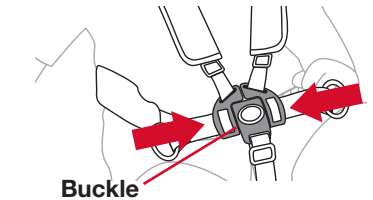

Buckle

4. Adjust Shoulder Strap Height

Adjust height of shoulder strap to fit just above child shoulder height.

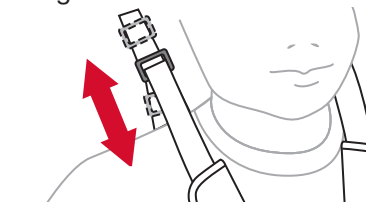

5. Adjust Shoulder Straps

Open pads with hook and loop fasteners. Slide buckle up or down to adjust straps. Seat harness should fit snug and be comfortable.

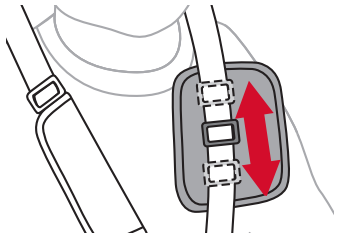
**6. Tighten Lap Strap**

Adjust lap strap to fit snug and be comfortable.

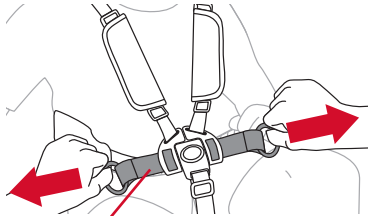

Lap Strap

⚠ WARNING!

Avoid serious injury from falling or sliding out. Always use harness to secure child.

Using the Wrist Strap**1. Slip Loop of Strap Securely Onto Wrist**

The wrist strap is designed to help prevent the stroller from rolling away should you lose your grip on the stroller. When using the stroller, make sure the strap is securely looped over your wrist.

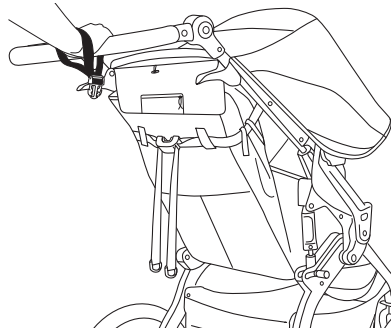
**Reclining the Seat**

IMPORTANT: Set parking brake before making any seat adjustments.

1. Recline Seat

Squeeze the recline button and pull the seat back down into the desired position.

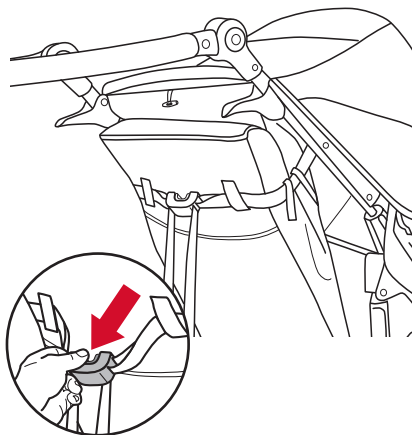
**2. Return To Upright Position**

Grab the rings on either side of the recline button and pull the straps out to the sides to raise the seat.

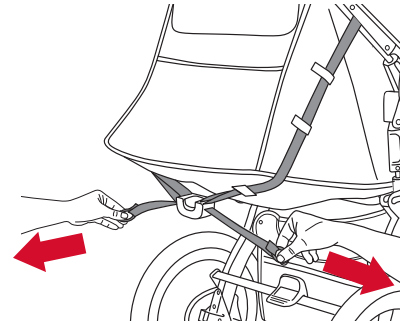
**⚠ WARNING!**

When seat is fully reclined, backward tip-over is more likely, and may result in injury to stroller occupant.

Positioning the Canopy**1. Extend Canopy**

Rotate canopy away from handlebar for additional shade.

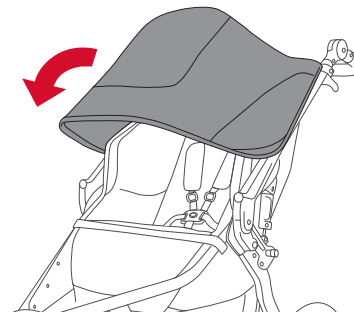
**2. Retract Canopy**

Push canopy toward handlebar.

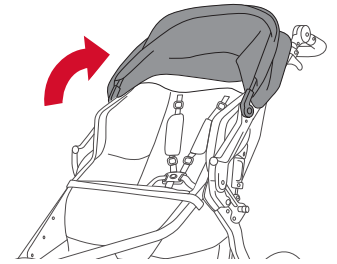
**Adjusting Handle Position**

To adjust the handle position, depress and hold the two release buttons on the inside of the handle assembly while raising or lowering the handle to one of the individual positions.

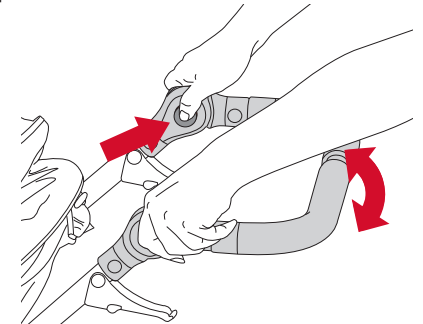
**Using the Accessory Adapter**

This BOB stroller is equipped with an accessory adapter providing easy attachment for BOB Stroller accessories like the snack tray or infant car seat adapter.

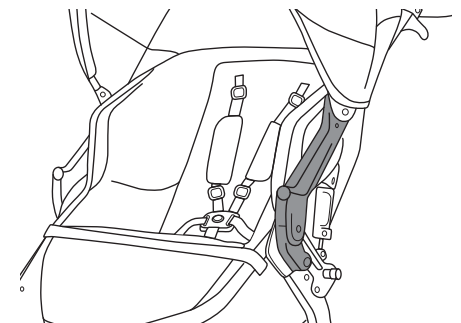

Care and Maintenance

Check tire pressure before every use.

Regular Inspections

Before each use, check this stroller and its components to make sure they are in good condition and good working order.

- Verify tire pressure.
- Verify all screws, attachment points and fasteners are tight.
- Check all wheels to be sure they are secure.
- Check for tears or excessive wear in the fabric.

Cleaning

The fabric has a stain resistant treatment that makes most cleanups easy.

- Use a sponge with a solution of mild soap and cold water (maximum temperature of 100° F / 38° C).
- Rinse thoroughly with clean water to remove soap, then air dry.
- Do not use detergent or abrasive cleansers.
- Do not pressure wash.

Limited Warranty

We take pride in the workmanship of BOB Gear and strive to manufacture the best products possible. Therefore, we warranty our strollers against defects in material and workmanship for the periods and parts set forth below, subject to the conditions listed below. Since no product is indestructible, it does not cover defects attributable to or resulting from normal wear, abuse or alteration.

Frame and Components

The frame is warranted for five years. Components and fabric are warranted for one year. Warranty is only valid for the original purchaser. Proof of purchase is required to exercise this warranty. Labor and freight charges are not included. BOB Gear reserves the right to discontinue or change fabrics, parts, models or products, or to make substitutions. BOB Gear products purchased from unauthorized retailers, online auction sites, or as second hand items are not covered under warranty.

Normal Wear

Normal wear, corrosion, neglect, abuse, accidents, improper assembly or maintenance, or the installation of parts or accessories not compatible with the original intended use of the stroller, as sold, are not covered by this warranty. Tires and tubes are not covered under the limited warranty.

Warranty Claims

Warranty claims must be made through BOB Gear customer service. This warranty is limited to the repair or replacement of the defective part. BOB Gear shall in no event be responsible for consequential or special damages.

To the extent allowed by law, this limited warranty is the only express or implied warranty applicable to this BOB Gear product and is warranted by Britax Child Safety, Inc. Any implied warranties, including warranties of merchantability and fitness shall be limited in scope and duration in accordance with this limited warranty.

Product Registration

Visit bobgear.com/registration to register your stroller.

Serial Number

Open the stroller. From the back of stroller, look on the inside of the right swing arm.

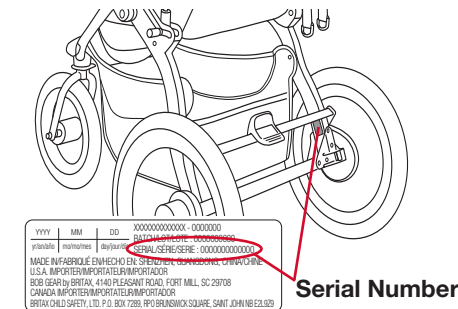

BIENVENUE À BOB® GEAR

BOB Gear® recommande que vous vous inscrivez votre poussette à *bobgear.com/registration*. Cela nous permettra de vous contacter directement s'il y a des rappels de produits.

Pour mises à jour de ce guide de l'utilisation, la garantie et autres notifications de produits récents, s'il vous plaît visitez *bobgear.com* périodiquement ou en tout temps avant de faire les changements approuvés ou en ajoutant des équipements approuvés à votre poussette.

Table des matières

Information de sécurité	2
Mises en garde	2
Remarques importantes.....	3
Caractéristiques de la poussette	4
Recommandations concernant l'âge de l'occupant	5
Assemblage de la poussette	5
Déballage de la poussette	5
Roues de la poussette	5
Opération de la poussette	7
Dépliage et pliage	7
Choix du mode marche ou jogging	9
Vérification de la pression des pneus	9
Ajustement de l'alignement	10
Réglage de l'amortisseur	11
Réglage du frein.....	11
Attacher l'enfant dans le siège.....	12
Utiliser la sangle de retenue au poignet.....	13
Inclinaison du siège	13
Positionnement de la capote	13
Réglage de la position du guidon	14
Utilisation de l'adaptateur d'accessoire.....	14
Entretien et maintenance	14
Inspections régulières	14
Nettoyage.....	14
Garantie limitée	15

Information de sécurité

⚠ MISE EN GARDE!

Le non-respect de ces mises en garde et de ces instructions peut entraîner des BLESSURES GRAVES ou la MORT.

Lire attentivement les instructions avant d'utiliser ce produit. Afin de garantir une utilisation appropriée, conserver ce guide dans un endroit commode pour être en mesure de le consulter aussi souvent que nécessaire.

- Ne jamais laisser l'enfant sans surveillance.
- La capacité de poids maximum de la poussette (enfant plus poids des bagages) est de 45,4 kg (100 lb). La capacité de poids maximum de l'enfant est de 22,7 kg (50 lb) de chaque siège. La hauteur maximum de l'enfant est de 112 cm (44 po). Ne pas dépasser le poids ou la hauteur maximum car la poussette pourrait devenir instable, se renverser et causer des blessures graves.
- Évitez les blessures graves en raison d'une chute ou du glissement de l'enfant. Toujours utiliser le harnais pour attacher l'enfant.
- Évitez le piégeage des doigts ou des blessures. Toujours s'assurer que tous les occupants de l'enfant ou des passants sont loin de la poussette tout pliage ou dépliage.
- Ne pas attacher de colis ou de sacs au guidon ou au cadre de la poussette, sauf ceux recommandés par BOB Gear, car la poussette pourrait devenir instable et se renverser.
- L'enfant pourrait glisser dans les ouvertures pour les jambes et s'étrangler. N'utilisez jamais une position de landau inclinée, à moins que l'enfant ne soit attaché.
- Ne pas surcharger la poche du dossier du siège. Le poids maximum est de 1 kg (2 lb). Une poche de dossier de siège surchargée risque de déstabiliser la poussette.
- Ne pas surcharger la poche du capote. Le poids maximum est de 0,45 kg (1 lb). Une poche de dossier de siège surchargée risque de déstabiliser la poussette et renverser.
- Ne pas surcharger le panier de chargement surbaissé. Le poids maximum est de 4,5 kg (10 lb). Une poche de dossier de siège surchargée risque de déstabiliser la poussette et renverser.
- DANGER DE CHUTE - La roue peut se détacher et entraîner un renversement. Tirez sur la roue pour vous assurer qu'elle est bien attaché.
- RISQUE DE CHUTE dû à un renversement - Avant de courir, jogger, ou marcher rapidement, VERROUILLEZ la roue avant pour qu'elle ne puisse pas pivoter.
- Ne pas stationner la poussette en pente. Le frein est conçu pour stationner uniquement sur les surfaces planes. Si la poussette est stationnée en pente, elle pourrait se renverser ou continuer son chemin.
- Le frein de stationnement n'est pas conçu pour être utilisé comme un frein d'arrêt. Le frein ne doit pas être utilisé pour ralentir ou pour arrêter la poussette, car il pourrait entraîner un arrêt brusque et une perte de contrôle.
- Enclenchez toujours le frein quand la poussette est à l'arrêt. Ne pas charger ou décharger la poussette sans que le frein ne soit mis.
- Ne jamais utiliser une faible pression de pneu ou des pneus dégonflés, car cela pourrait entraîner une perte de contrôle. Gonfler les pneus à

- une pression supérieure à celle inscrite sur le pneu peut endommager la jante et/ou le pneu et entraîner une perte de contrôle et des blessures.
- Utilisez une extrême prudence lorsque vous utilisez la poussette sur des surfaces inégales et/ou non pavées, mouillées ou glissantes, car ces conditions génèrent des risques supplémentaires et peuvent entraîner une perte de stabilité menant à des blessures graves.
- Ne pas utiliser la poussette dans des escaliers, des escaliers roulants, des véhicules en mouvement ou des pentes abruptes. La poussette pourrait se renverser.
- Ne pas porter de patins à roulettes traditionnelles ou alignées lorsque vous poussez la poussette.
- Joggez toujours alors que le siège de la poussette est en position complètement relevée. Dans le cas contraire, une perte de stabilité pourrait survenir. Ne jamais faire du jogging avec un siège d'auto pour bébé.
- Quand le dossier est complètement abaissé, le risque de basculement vers l'arrière est plus grand et pourrait provoquer des blessures de l'occupant de la poussette.
- Utilisez toujours la sangle de retenue au poignet pour éviter d'être séparé de la poussette.
- Ne jamais laisser un enfant se tenir debout dans la poussette.
- NE pas modifier la poussette ni aucune étiquette. Ce faisant, vous annuleriez la garantie et risqueriez de mettre en péril la sécurité du bébé.
- Ne pas mettre des objets pointus dans tous les poches de siège. Si le bébé se penche sur des objets pointus dans les poches, il pourrait se blesser.
- Toujours veiller à déplier complètement la poussette et à la verrouiller avant de l'utiliser.
- L'assemblage de cette poussette doit être complété par un adulte seulement.
- Utilisez seulement les dispositifs de retenue ou les sièges pour enfant approuvés par le fabricant avec cette poussette.
- Ne pas permettre aux enfants de grimper ou de jouer avec cette poussette.
- Ne pas excéder la limite de poids recommandée par le fabricant avec un siège d'auto pour bébé (voir page 5). Voir les guides de l'utilisateur de l'adaptateur pour siège d'auto et du siège d'auto pour bébé pour les poids maximaux recommandés par le fabricant et d'autres instructions.
- Des blessures peuvent survenir si vous n'inspectez pas régulièrement le produit et les pièces qui le composent afin de vérifier qu'ils sont bien en état de marche. N'utilisez pas la poussette si elle est endommagée ou s'il manque une pièce.

Remarques importantes

- Avant et pendant l'utilisation, assurez-vous toujours que les mains et les pieds de l'enfant sont éloignées des roues.
- Ne jamais mettre la poussette vers l'arrière en haut d'escaliers. Vous pourriez endommager le système de suspension, ce qui risque d'entraîner un bris du cadre.
- Protégez la poussette lors de son transport ou de son exposition afin d'éviter de l'endommager ou d'endommager ses composants. Après le transport ou l'expédition, vérifiez minutieusement s'il y a eu des dommages.
- Il est préférable de ranger la poussette à l'intérieur lorsque vous ne l'utilisez pas. Une exposition prolongée à la pluie et aux rayons UV du soleil peut ternir et endommager le tissu, les pneus et les pièces en plastique.

Caractéristiques de la poussette

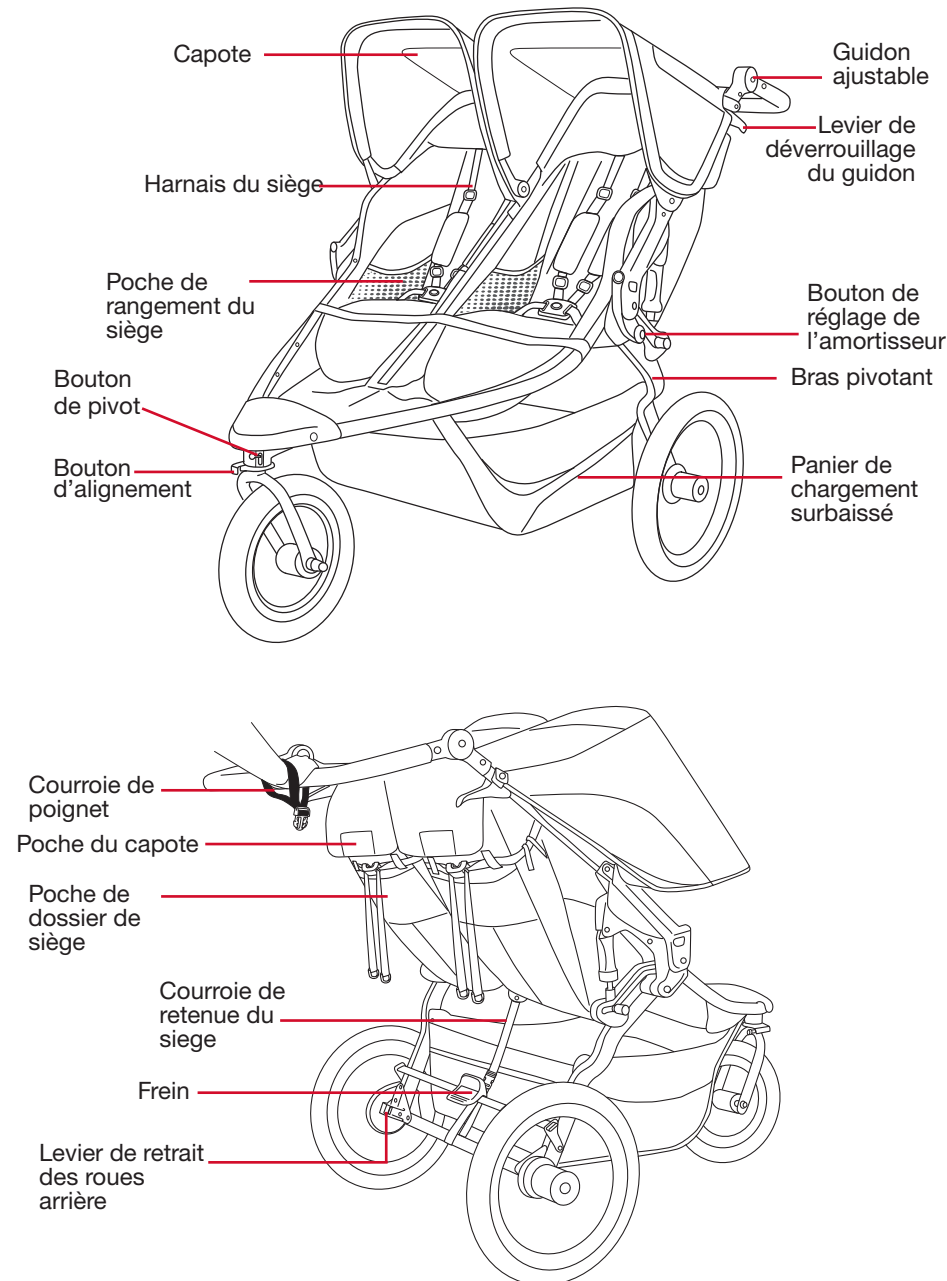

Le produit réel peut être différent des images

Recommandations concernant l'âge de l'occupant

Avant l'utilisation initiale, consultez votre pédiatre concernant l'adéquation d'une poussette pour votre enfant.

Veillez noter que les nourrissons incapables de tenir leur tête doivent disposer d'un support de tête et de cou supplémentaire pour pouvoir les déplacer dans la poussette de façon sécuritaire et confortable. De 0 à 8 semaines, ou selon la recommandation de votre pédiatre, l'utilisation d'un siège auto pour bébé et d'un adaptateur est conseillé.

Les enfants sont uniques et se développent à des vitesses différentes. Il est probable que la plupart d'entre eux n'aient pas la force suffisante dans le cou pour supporter les mouvements d'un jogging ou d'un déplacement hors route avant l'âge de 8 mois. Pour le jogging ou l'utilisation hors route, BOB Gear vous recommande un usage limité de cette poussette pour les enfants de plus de 8 mois.

Veillez vous reporter au tableau ci-dessous pour obtenir des indications sur l'âge/utilisation:

USAGE RECOMMANDÉ DE LA POUSSETTE	
0 à 8 semaines	Marcher uniquement avec un siège auto pour bébés et un adaptateur *
8 semaines à 8 mois	Marcher uniquement
8 mois à 5 ans	Jogging/hors route

* Voir le guide de l'utilisateur de l'adaptateur de siège auto pour bébés BOB pour connaître le poids maximum de l'occupant.

⚠ MISE EN GARDE!

Ne jamais faire du jogging avec un siège d'auto pour bébé.

Assemblage de la poussette

Déballage de la poussette

⚠ MISE EN GARDE!

Enlevez tous les matériaux d'emballage et jetez-les pour éviter les risques d'étouffement et de suffocation.

Roues de la poussette

Installation des roues arrière

- Déverrouiller le frein**
Avant d'installer les roues arrière, placez le frein en position déverrouillée.

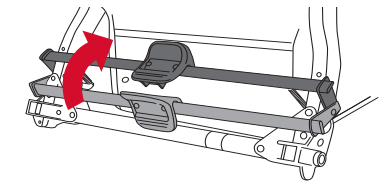

- Insérer le demi-essieu de roue arrière**

Insérez le demi-essieu de roue arrière dans le trou se trouvant dans la patte arrière jusqu'à ce que vous entendiez un « clic ».

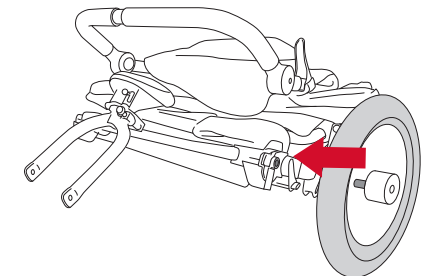

IMPORTANT : Si vous n'entendez pas de clic, il est possible que la roue ne soit pas solidement fixée dans le support et elle pourrait tomber pendant l'utilisation. Tirez sur la roue pour vous assurer une bonne installation.

Retrait des roues arrière

1. Déverrouiller le frein

Avant de retirer les roues arrière, placez le frein en position déverrouillée.

2. Retirer la roue

Soulevez la roue de quelques centimètres, tirez sur le levier de déverrouillage et sortez la roue du support de fixation.

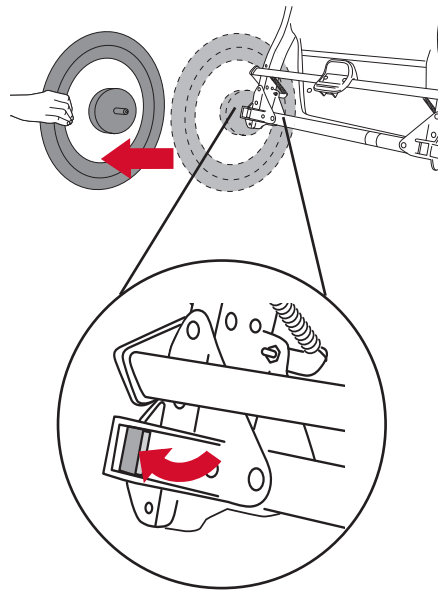

Installation de la roue avant

1. Retirer l'essieu traversant et la clé hexagonale du sac de rangement

Retirez l'écrou de l'essieu traversant.

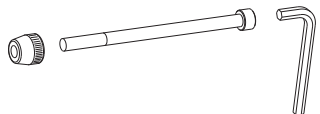

Écrou Essieu traversant Clé hexagonale

2. Faire pivoter la fourche avant en mode jogging

Faites pivoter la fourche avant jusqu'à ce qu'elle se verrouille en mode jogging. Voir la page 9.

3. Insérer la roue avant

Face au devant de la poussette, insérez la roue entre la fourche et alignez le moyeu de la roue sur les orifices des fourreaux de la fourche.

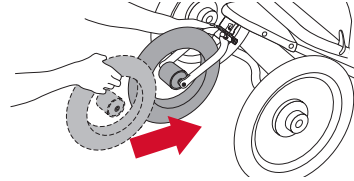

4. Insérer l'essieu traversant

Insérez l'essieu traversant dans la fourche et à travers le moyeu de la roue, puis installez l'écrou de l'autre côté.

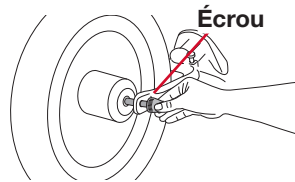

5. Serrer l'essieu traversant

Maintenez l'écrou et à l'aide de la clé hexagonale fournie, serrez l'essieu traversant complètement. Tirez sur la roue pour vous assurer qu'elle est bien fixée et ne remue pas.

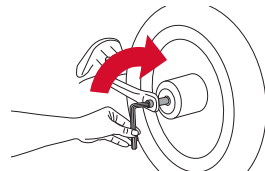

⚠ MISE EN GARDE!

Vérifiez la roue avant de la poussette avant chaque utilisation pour vous assurer qu'elle est bien fixée. Si la roue avant n'est pas correctement serrée, elle pourrait vibrer, remuer ou se détacher de la poussette.

DANGER DE CHUTE - La roue peut se détacher et entraîner un renversement. Tirez sur la roue pour vous assurer qu'elle est bien attachée.

Retrait de la roue avant

1. Faire pivoter la fourche avant en mode jogging

Faites pivoter la fourche avant jusqu'à ce qu'elle se verrouille en mode jogging. Voir la page 9.

2. Retirer l'essieu traversant

Maintenez l'écrou et utilisez la clé hexagonale pour desserrer l'essieu traversant. Puis retirez l'essieu traversant de la fourche et roue avant.

3. Retirer la roue avant

Soulevez la roue avant de quelques centimètres et tirez la roue pour la retirer.

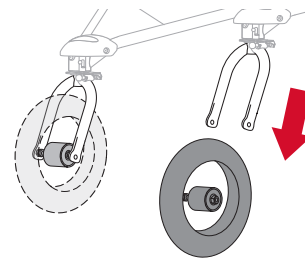

IMPORTANT: Sécurisez et rangez en toute sécurité toutes les petites pièces.

Opération de la poussette

Dépliage et pliage

Dépliage de la poussette

1. Levez la poignée de déblocage du châssis rouge

Maintenez les pneus au sol alors que le bras pivotant de la poussette commence à basculer avec l'ouverture.

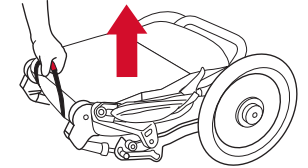

REMARQUE : Le bras pivotant de la poussette s'ouvrira et s'enclenche en position ouverte et verrouillée.

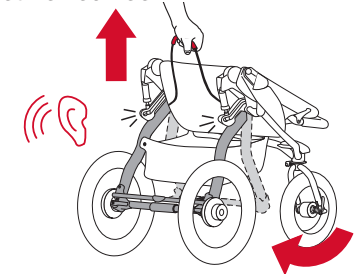

2. Faire pivoter le guidon

Soulevez le guidon vers le haut et l'arrière jusqu'à ce qu'il s'enclenche en position levée.



3. Attachez la courroie de retenue du siège

Passez la courroie de retenue du siège autour de la traverse tubulaire et bouclez-la.

IMPORTANT : N'enroulez pas la courroie de retenue du siège autour ou par-dessus la barre de freinage.

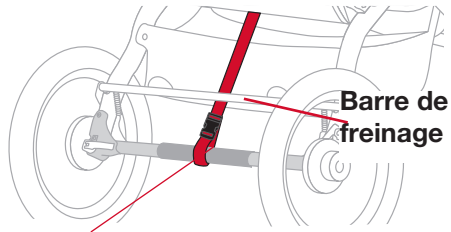

Courroie de retenue du siège attachée correctement

Pliage de la poussette

1. Verrouiller le frein

Placez le frein en position verrouillée.

2. Retirer l'enfant du siège

3. Vider la poussette

Ôtez le contenu du panier de chargement surbaissé et des poches.

4. Débouchez la courroie de retenue du siège

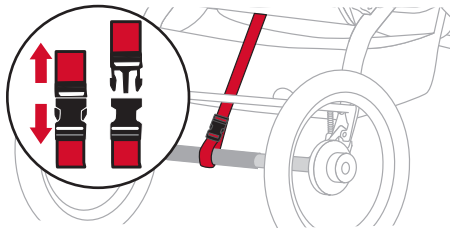

5. Faire pivoter le guidon

Pressez les deux leviers de déverrouillage du guidon simultanément. Faites pivoter le guidon vers l'avant, sur le siège.

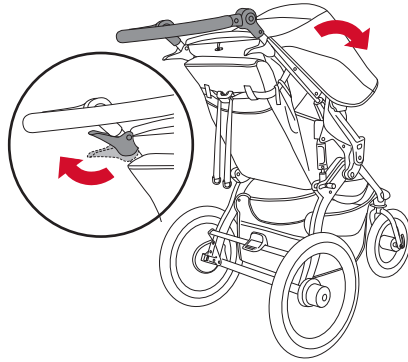

6. Levez la poignée de déblocage du châssis rouge

D'un petit coup bref et rapide, levez la poignée de déblocage du châssis rouge. Maintenez les pneus au sol alors que la poussette se plie vers la roue avant.

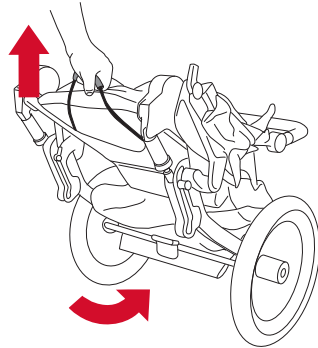

7. Mettre la poussette à plat

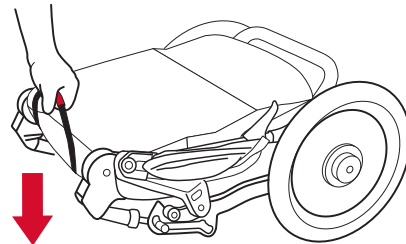

8. Attacher la poussette pliée

Utilisez la sangle de poignet pour attacher la poussette en position pliée.

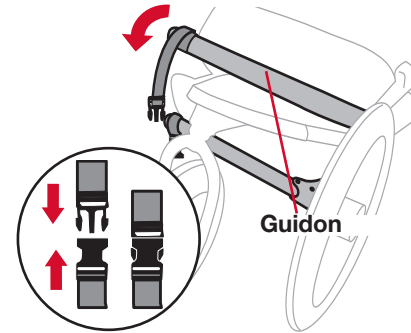

9. Réduire la taille encore davantage

Retirez les roues avant et arrière pour la rendre encore plus petite. Consultez les sections sur le retrait des roues arrière et de la roue avant aux pages 6-7.

REMARQUE : Avant de procéder au pliage, assurez-vous que la poignée est en position parallèle au sol.

Choix du mode marche ou jogging

Mode marche

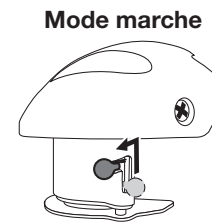

Mode jogging

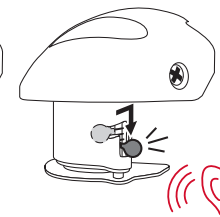

Faites glisser le bouton pivot vers le haut et à gauche. La fourche pivotera de 360 degrés.

REMARQUE : La poussette est livrée en mode marche.

Mode jogging (jogging/hors route)

Faites glisser le bouton pivot vers le haut et à droite. Le bouton glissera en position vers le bas. Faites pivoter la fourche/roue jusqu'à ce qu'elle s'enclenche en position vers l'avant.

Si la fourche avant est en mode jogging, elle sera verrouillée et ne pivotera pas à droite et à gauche comme en mode marche.

IMPORTANT : Il ne faut jamais courir, jogger ou marcher rapidement alors que la poussette est en mode marche. Cela pourrait entraîner une perte de contrôle et des blessures graves.

Vérification de la pression des pneus

Les roues en plastique sont conçues pour une pression de gonflage maximum des pneus de 30 lb par pouce carré (psi). La pression de gonflage maximale est indiquée sur la roue, à côté de la valve.

Ajustement de l'alignement

Si la poussette tire vers la gauche ou la droite lorsque la roue avant est en mode jogging et qu'elle se trouve sur un terrain plat, ajustez l'alignement de la manière décrite dans les étapes suivantes.

1. Vider la poussette

Ôtez le contenu du panier de chargement surbaissé et des poches.

2. Vérifier la pression des pneus

3. Mettre la poussette en mode jogging

Faites glisser le bouton de pivot vers la droite. Le bouton glissera en position vers le bas. Faites pivoter la fourche/roue jusqu'à ce qu'elle s'enclenche en position vers l'avant. Consultez la section sur la sélection du mode marche ou jogging à la page 9.

4. Placer la poussette sur une surface plane

Trouvez un terrain plat d'une longueur d'environ 4,9 m (16 pieds).

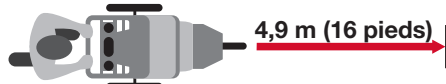

5. Aligner les essieux de roue arrière

Alignez la poussette de manière à ce que les essieux arrière soient perpendiculaires à une ligne droite.

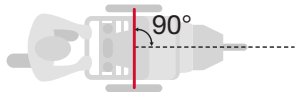

6. Vérifier l'alignement

Poussez la poussette droit devant et lâchez-la pour voir si elle tire à droite ou à gauche. Répétez l'essai de poussée plusieurs fois.

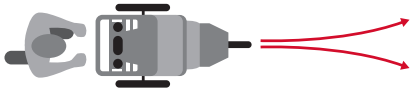

Si la poussette tend constamment vers la gauche ou la droite, consultez la section Réglage de précision de l'alignement.

Réglage de précision de l'alignement

Si la poussette tire vers la GAUCHE

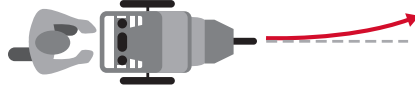

Si votre poussette tire vers la GAUCHE, tournez le bouton d'alignement dans le sens antihoraire jusqu'à un demi-tour.

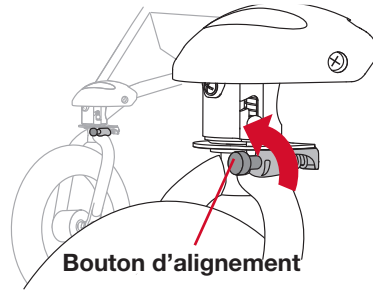

Si la poussette tire vers la DROITE

Si votre poussette tire vers la DROITE, tournez le bouton d'alignement dans le sens horaire jusqu'à un demi-tour.

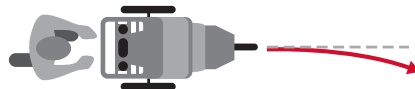

RÉPÉTEZ l'essai de roulement et, au besoin, procédez à un ajustement jusqu'à ce que la poussette roule droit devant.

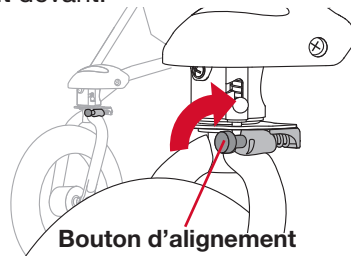

⚠ MISE EN GARDE!

Ne faites pas d'essai de roulement alors qu'un enfant ou tout autre occupant se trouve dans la poussette.

Réglage de l'amortisseur

1. Retirer l'enfant du siège

2. Régler l'amortisseur

Appuyez sur le bouton de réglage de l'amortisseur et tirez simultanément vers l'arrière de la poussette, en glissant le bouton dans la position voulue. Le bouton s'enclenche en place lorsqu'il se trouvera dans une position adéquate.

La position 1 correspond au réglage d'amortisseur le plus DOUX recommandé pour les enfants de 22,7 kg (50 lb) ou moins.

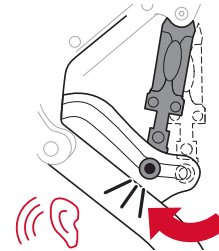

La position 2 correspond au réglage d'amortisseur le plus FERME pour les enfants de 22,8 à 45,4 kg (51 à 100 lb).

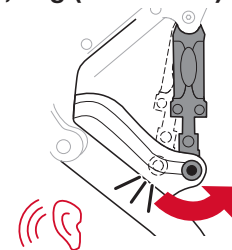

REMARQUE : Par défaut, les amortisseurs reviennent à la position 1 à chaque pliage de la poussette.

3. RÉPÉTEZ ces étapes de l'autre côté.

Réglage du frein

Le frein évite que la poussette bouge lors du chargement et du déchargement. Le frein n'est pas conçu pour être utilisé comme un frein d'arrêt.

Pour mettre le frein, appuyez sur la pédale en vous assurant que la broche de verrouillage s'engage dans le disque de verrouillage.

POSITION VERROUILLÉE

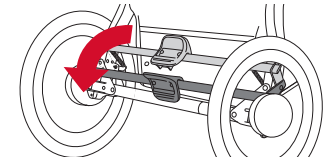

Afin de s'assurer que le frein est correctement enclenché, essayez de faire rouler la poussette vers l'avant et l'arrière après l'avoir enclenché. Si la poussette ne roule pas, cela signifie que le frein est correctement enclenché.

Pour désengager le frein, soulevez la pédale avec votre pied jusqu'à ce que la barre de frein remonte en position complètement déverrouillée.

POSITION DÉVERROUILLÉE

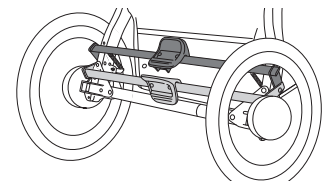

⚠ MISE EN GARDE!

Ne pas stationner la poussette en pente. Le frein est conçu pour stationner uniquement sur les surfaces planes. Si la poussette est stationnée en pente, elle pourrait se renverser ou continuer son chemin.

Attacher l'enfant dans le siège

Avant chaque utilisation, vérifiez le harnais et ses composants pour vous assurer qu'ils sont en bon état et en bon fonctionnement.

1. Enclencher le frein

Placez le frein en position verrouillée.

REMARQUE : Lorsque le frein est appliqué, les roues arrière ne devraient pas tourner.

2. Installer l'enfant dans le siège

Faites glisser une sangle sur chaque épaule. Positionnez la sangle d'entrejambe.

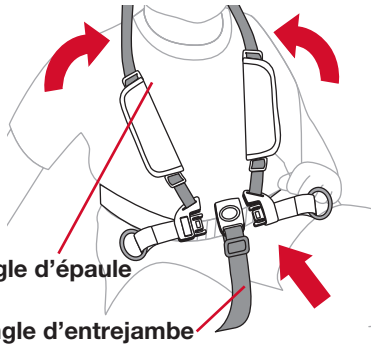

Sangle d'épaule

Sangle d'entrejambe

3. Attacher les sangles d'épaule

Insérez les deux ardillons de sangle d'épaule dans la boucle.

REMARQUE: La sangle d'entrejambe doit être réglée de façon à être parfaitement ajustée.

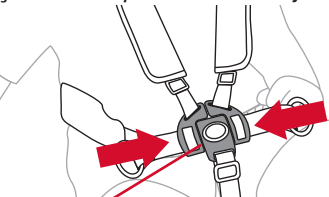

Boucle

4. Régler la hauteur des sangles d'épaulet

Réglez la hauteur des sangles d'épaule afin qu'elles arrivent juste au-dessus de la hauteur des épaules de l'enfant.



5. Régler les sangles d'épaule

Ouvrez les coussinets munis de fermetures autoagrippantes. Faites glisser vers le haut ou le bas afin d'ajuster les sangles. Le harnais du siège doit être ajusté et confortable.

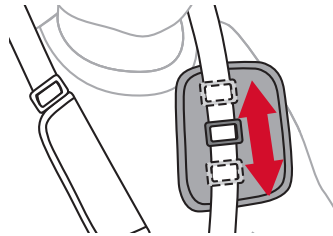

6. Serrer la sangle sous-abdominale

Procédez à un ajustement ferme et confortable de la sangle sous-abdominale.

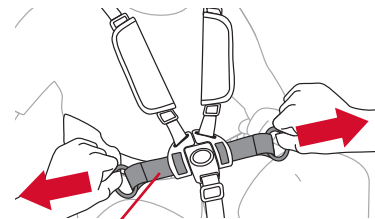

Sangle sous-abdominale

⚠ MISE EN GARDE!

Évitez les blessures graves en raison d'une chute ou du glissement de l'enfant. Toujours utiliser le harnais pour attacher l'enfant.

Utiliser la sangle de retenue au poignet

1. Faites glisser la boucle de la sangle de façon sécuritaire sur le poignet

La sangle de retenue au poignet est conçue pour aider à éviter que la poussette ne roule seule au cas où vous lâchez prise. Lorsque vous utilisez la poussette, assurez-vous que la sangle est solidement fixée sur votre poignet.

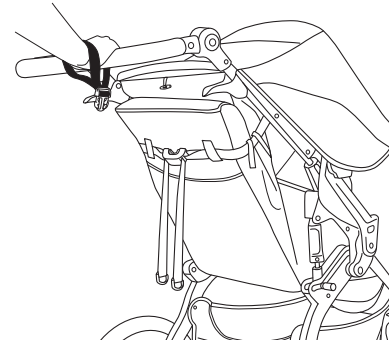

Inclinaison du siège

IMPORTANT : Avant de procéder à tout réglage du siège, mettez le frein.

1. Incliner le siège

Pressez le bouton d'inclinaison et tirez le siège dans la position souhaitée.

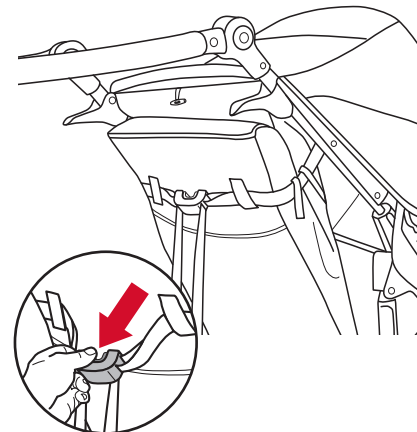

2. Revenir à la position relevée

Attrapez les anneaux de l'un ou l'autre des côtés du bouton d'inclinaison et tirez sur les sangles vers les côtés pour soulever le siège.

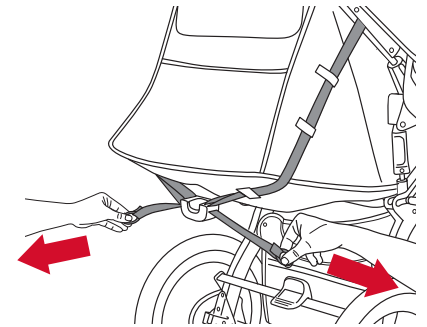

⚠ MISE EN GARDE!

Quand le dossier est complètement abaissé, le risque de basculement vers l'arrière est plus grand et pourrait provoquer des blessures de l'occupant de la poussette.

Positionnement de la capote

1. Déplier la capote

Pour obtenir plus d'ombre, ouvrez la capote dans le sens opposé au guidon.

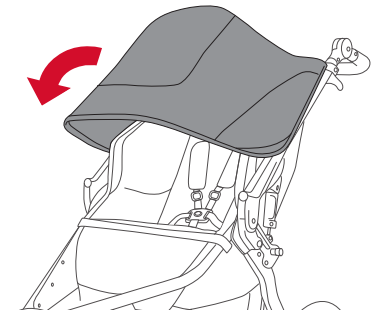

2. Replier la capote

Poussez la capote vers le guidon.

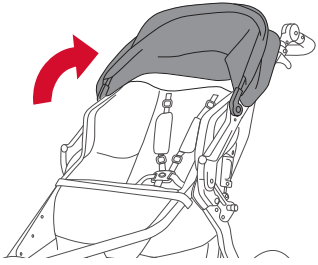

Réglage de la position du guidon

Pour ajuster la position du guidon, appuyez sur les deux boutons de déverrouillage et maintenez-les enfoncés tout en soulevant ou en abaissant le guidon vers l'une des positions individuelles.

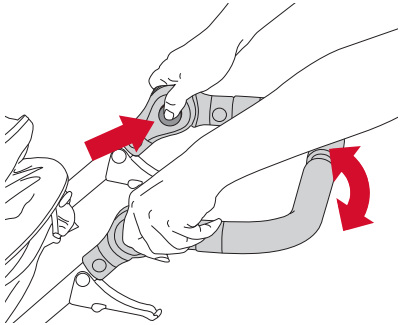

Utilisation de l'adaptateur d'accessoire

Cette poussette BOB est équipée d'un adaptateur d'accessoire fournissant un moyen de fixation aisé pour des accessoires tels qu'un plateau de collation ou un adaptateur de siège auto pour bébés.

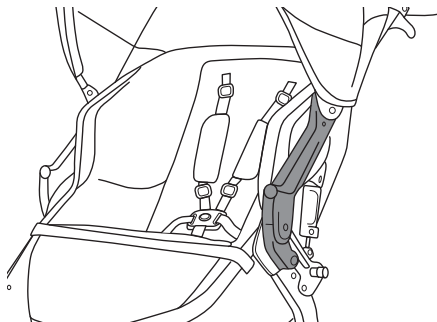

Entretien et maintenance

⚠ MISE EN GARDE!

Vérifiez la pression des pneus avant chaque utilisation.

Inspections régulières

Avant chaque utilisation, vérifier cette poussette et ses composants pour vous assurer sont en bon état et en bon fonctionnement.

- Vérifiez la pression des pneus.
- Assurez-vous que toutes les vis, tous les points d'attache et toutes les fixations sont solides.
- Vérifiez que toutes les roues sont solidement fixées.
- Vérifiez la présence de déchirures ou d'usure excessive dans le tissu.

Nettoyage

Le tissu possède un traitement résistant aux taches qui rend faciles la plupart des nettoyages.

- Utilisez une éponge avec une solution de savon doux et d'eau froide (température maximale de 38 °C / 100 °F).
- Rincez abondamment avec de l'eau propre pour enlever le savon et laissez sécher à l'air.
- N'utilisez pas de détergents ou des nettoyants abrasifs.
- N'utilisez pas de lavage à pression.

Garantie limitée

Nous sommes fiers de fabriquer les produits BOB Gear® et nous nous efforçons de vous proposer les meilleurs produits possibles. Par conséquent, nos poussettes sont garanties contre les défauts de fabrication et de matériaux pour les périodes et les pièces indiquées ci-dessous, sous réserve des conditions énumérées ci-dessous. Étant donné qu'aucun produit n'est indestructible, la garantie ne couvre pas les défauts imputables à ou résultant de l'usure naturelle, d'une utilisation excessive ou d'une altération.

Châssis et composants

Le châssis est garanti cinq ans. Les composants et les tissus sont garantis un an. Le premier acheteur est l'unique bénéficiaire de cette garantie. Pour faire valoir la garantie, il est nécessaire de conserver la preuve d'achat. Les frais de main-d'œuvre et de transport ne sont pas inclus. BOB Gear se réserve le droit de supprimer ou de modifier des tissus, des pièces, des modèles ou des produits, ou de les remplacer. Les produits BOB Gear achetés auprès de détaillants non autorisés, de sites d'enchères en ligne ou d'articles d'occasion ne sont pas couverts par la garantie.

Usure normal

L'usure normale, la corrosion, la négligence, l'utilisation excessive, les accidents, les défauts de montage ou d'entretien, ou l'installation de pièces ou accessoires non compatibles avec l'utilisation initialement prévue de la poussette, tel qu'elle est vendue, ne sont pas couverts par la garantie limitée.

Recours en garantie

Les recours en garantie doivent être faits par l'entremise du service à la clientèle BOB Gear.

Cette garantie est limitée à la réparation ou au remplacement de pièces défectueuses. BOB Gear ne peut en aucun cas être tenu pour responsable des dommages indirects ou particuliers.

Dans la mesure permise par la loi, cette garantie limitée est la seule garantie expresse ou implicite applicable à ce produit BOB Gear et est accordée par Britax Child Safety, Inc. Toutes les autres garanties implicites, incluant les garanties de qualité marchande et d'adaptation doivent être limitées en termes de portée et de durée conformément à la présente garantie limitée.

Enregistrement du produit

Pour enregistrer votre poussette, rendez-vous sur bobgear.com/registration.

Numéro de série

Ouvrez la poussette. Depuis l'arrière de la poussette, regardez à l'intérieur du bras oscillant droit.

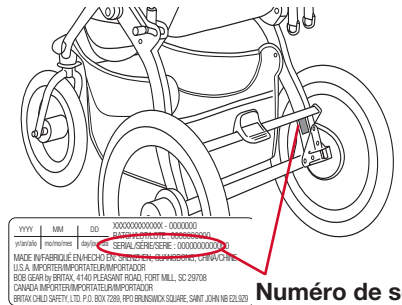

Numéro de série

BIENVENIDOS A BOB® GEAR

BOB Gear® recomienda que registre su cochecita en *bobgear.com/registration*. Esto nos permite notificarle directamente si hay cualquier retirada de este producto.

Para cambios de esta guía del usuario, la garantía y otras notificaciones recientes de producto, visite *bobgear.com* periódicamente o en cualquier momento antes de hacer los cambios aprobados o agregar equipos aprobados para su cochecito.

Contenido

Información de seguridad	2
Advertencia	2
Notas importantes	3
Características del cochecito	4
Directrices de edad	5
Montaje del cochecito	5
Desembalaje del cochecito.....	5
Ruedas del cochecito	5
Utilización del cochecito	7
Plegar y desplegar el cochecito.....	7
Seleccionar modo de paseo o modo todoterreno	9
Comprobar la presión de los neumáticos.....	9
Ajustar la dirección	9
Configurar el ajuste del impacto	11
Ajustar el freno de estacionamiento	11
Asegurar al niño en el asiento.....	12
Asegurar la muñequera.....	13
Reclinar el asiento.....	13
Posicionar la capota	13
Ajustar la posición de la manija	14
Utilización del adaptador de accesorios.....	14
Cuidado y mantenimiento	14
Inspecciones regulares	14
Limpieza.....	15
Garantía limitada	15

Información de seguridad

⚠️ ADVERTENCIA

De no seguirse todas las advertencias e instrucciones, podrían provocarse LESIONES GRAVES o la MUERTE.

Lea estas instrucciones detenidamente antes de utilizar el producto. Para garantizar su uso adecuado, conserve esta guía de usuario en un lugar práctico donde la pueda consultar con frecuencia.

- Nunca deje al niño sin supervisión.
- La capacidad de peso máxima del cochecito (incluido el niño y el equipaje) es de 45,4 kg (100 lb). El peso máximo de cada asiento debe ser 22,7 kg (50 lb). La altura máxima del niño debe ser de 112 cm (44 pulgadas). NO debe superarse el límite máximo de peso o altura, ya que el cochecito se desestabilizará y podrían producirse lesiones graves.
- Evite las lesiones graves causadas al caer o deslizarse el cochecito. Utilice siempre el arnés del asiento.
- Evite que los dedos queden atrapados o lesionados. Asegúrese siempre de que el niño que ocupa el cochecito u otras personas se encuentren apartados del cochecito al plegarlo o desplegarlo.
- No cuelgue paquetes o bolsas en la barra del manillar o el chasis del cochecito, excepto las recomendadas por BOB Gear, ya que el cochecito se desestabilizará y volcar.
- El niño puede caer en los orificios para piernas y estrangularse. Nunca utilice el cochecito en posición reclinada a menos que el niño esté asegurado.
- No sobrecargue el bolsillo trasero del asiento. El peso máximo es 1 kg (2 lb). La sobrecarga del bolsillo trasero del asiento podría provocar que el cochecito se desestabilizará y volcar.
- No sobrecargue la cesta bajo el asiento. El peso máximo es 4,5 kg (10 lb). Si sobrecarga la cesta, el cochecito podría volverse inestable y volcar.
- PELIGRO DE CAÍDA - La rueda puede desengancharse y provocar que el cochecito vuelque. Jale de la rueda para asegurarse de que esté bien sujeta.
- PELIGRO DE CAÍDA por vuelco - Antes de correr, trotar o caminar rápido, BLOQUEE la rueda delantera para que no gire.
- No estacione en pendientes. El freno de estacionamiento está diseñado exclusivamente para estacionar el cochecito en superficies planas. El estacionamiento en pendientes puede provocar que el cochecito vuelque o se escape.
- El freno de estacionamiento no está diseñado como un freno de detención. El freno de estacionamiento no debería utilizarse para reducir la marcha o detener el cochecito, dado que esto podría hacer que el cochecito parase de repente y se perdiera el control.
- Coloque siempre el freno de estacionamiento cuando el cochecito no esté en movimiento. Nunca cargue o descargue el cochecito sin el freno de estacionamiento activado.
- Compruebe la palanca de desbloqueo rápido cada vez antes de utilizar el cochecito para asegurarse de que la rueda frontal esté debidamente ajustada. Si no asegura el desbloqueo rápido, puede que la rueda vibre, se tambalee o se separe del cochecito.

- No lo utilice nunca si los neumáticos muestran una baja presión o están desinflados, pues podría perder el control del cochecito. Inflar las ruedas por encima de la presión de inflado máxima puede dañar la llanta y/o dar lugar a una pérdida de control de las ruedas y provocar lesiones.
- Extreme las precauciones al usar el cochecito en superficies irregulares y/o no pavimentadas, húmedas o deslizantes, dado que estas condiciones pueden provocar riesgos adicionales y dar lugar a una pérdida de la estabilidad, lo que provocaría lesiones graves.
- No utilice el cochecito en escaleras, escaleras mecánicas, vehículos en movimiento o pendientes pronunciadas. El cochecito puede volcar.
- No utilice patines o patines en línea mientras empuja el cochecito.
- Siempre corra con el asiento del cochecito en posición totalmente vertical. Correr con el asiento en posición reclinada puede provocar una pérdida de la estabilidad. Nunca corre con el asiento infantil para automóvil adjunto.
- Cuando el asiento está totalmente reclinado, volcar hacia atrás es más probable, y puede resultar en lesiones al ocupante del cochecito.
- Emplee siempre la muñequera para evitar separarse del cochecito.
- No permita jamás que el niño se ponga de pie en el cochecito.
- No modifique el cochecito o sus etiquetas. Esto anula la garantía y puede ocasionar una condición peligrosa.
- No coloque objetos afilados en ningún bolsillo del asiento. La colocación de objetos afilados en los bolsillos puede provocar lesiones al ocupante.
- Antes de utilizar el cochecito, asegúrese siempre de que está completamente abierto y bien bloqueado.
- El montaje del cochecito debe ser realizado siempre por un adulto.
- Utilice únicamente accesorios y piezas de repuesto aprobados por la fabricante en el cochecito.
- No deje que los niños suban o jueguen con el cochecito.
- No exceda el peso máximo determinado por el fabricante al utilizar el asiento de seguridad para bebés con este producto (consulte la página 5). Consulte las guías del usuario del adaptador para asiento de seguridad para bebés y del asiento de seguridad para bebés para conocer los pesos máximos y otras instrucciones.
- No inspeccionar regularmente este producto y sus componentes para asegurarse de que estén en buenas condiciones y que funcionen correctamente puede causar lesiones. No utilice el cochecito si está dañado o si falta alguna de las piezas.

Notas importantes

- Antes y durante el uso, asegúrese de que las manos y los pies del niño están alejados de las ruedas.
- Nunca jale del cochecito al subir escaleras. Esto podría dañar el sistema de suspensión y provocar una avería en la estructura.
- Proteja el cochecito durante el transporte o el envío para prevenir daños en el mismo y en sus componentes. Tras el transporte o el envío, compruebe minuciosamente si se han producido daños.
- Cuando no lo utilice, se recomienda guardar el cochecito adentro. La exposición prolongada a los rayos ultravioletas del sol puede dañar los tejidos, los neumáticos y las piezas de plástico.

Características del cochecito

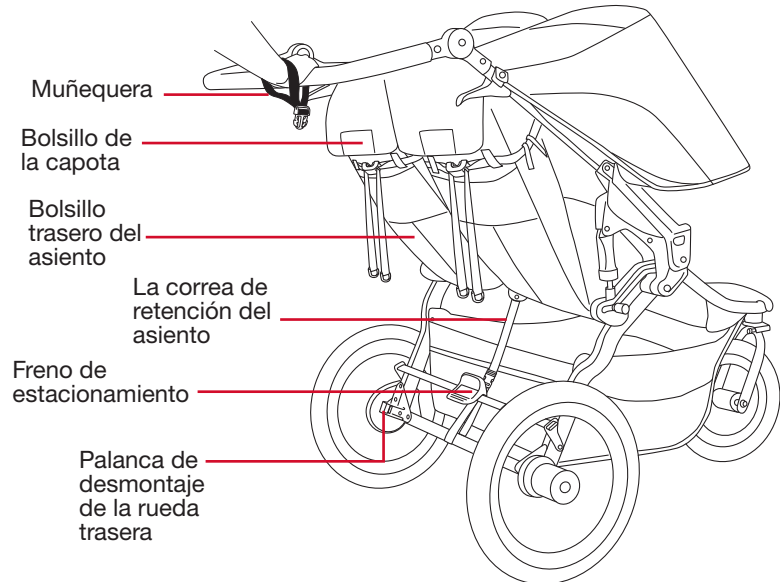
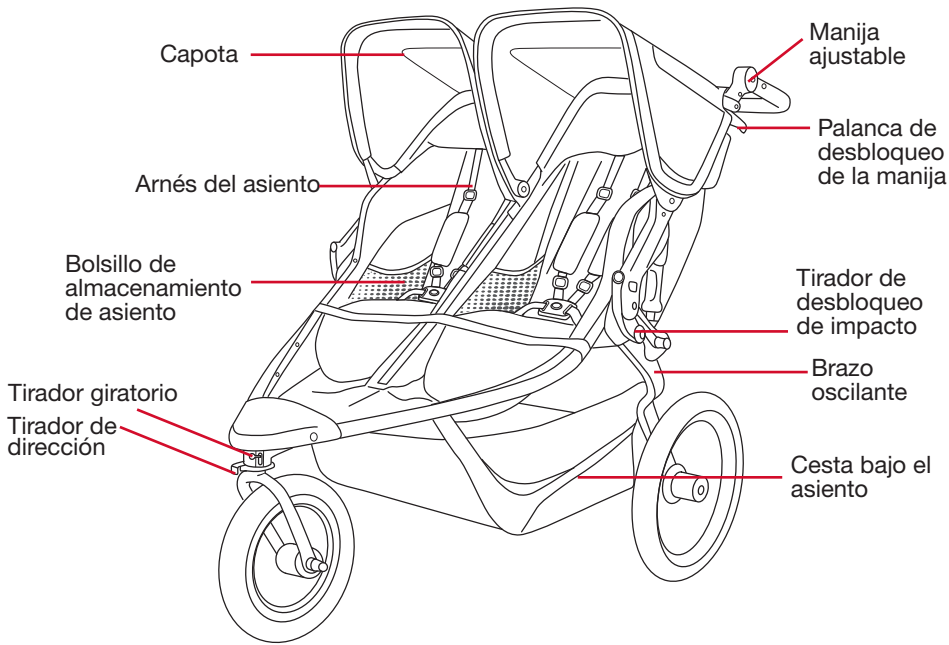

Directrices de edad

Antes de utilizarlo por primera vez, consulte con su pediatra respecto a la conveniencia de usar un cochecito con su hijo.

Tenga en cuenta que los bebés incapaces de mantener la cabeza recta deben llevar un soporte adicional para la cabeza y el cuello para montar con seguridad y comodidad. Para niños de entre 0 y 8 semanas, o según recomendación de su pediatra, se recomienda el uso de un adaptador de asiento portabebés.

Cada niño es único y presenta un ritmo de desarrollo diferente. La mayoría no tienen la fuerza del cuello adecuada para circular en áreas todoterreno hasta los 8 meses. Para el uso del cochecito en áreas todoterreno, BOB Gear le recomienda que limite el uso de este cochecito a niños mayores de 8 meses.

Consulte la siguiente tabla para las directrices de edad y uso:

USO RECOMENDADO DEL COCHECITO	
0 - 8 semanas	Solo modo paseo con adaptador de asiento de seguridad para bebés*
8 semanas - 8 meses	Solo modo paseo
8 meses - 5 años	Correr/todoterreno

* Consulte el manual del adaptador de asiento de seguridad para bebés BOB para información sobre el peso máximo del pasajero.

⚠ ADVERTENCIA!

Nunca corre con el asiento infantil para automóvil adjunto.

Montaje del cochecito

Desembalaje del cochecito

⚠ ADVERTENCIA

Retire todos los materiales de embalaje y deséchelos para evitar riesgo de atragantamiento y asfixia.

Ruedas del cochecito

Instalación de la rueda trasera

1. Desbloquear el freno

Antes de instalar las ruedas traseras, coloque el freno en la posición de desbloqueo.

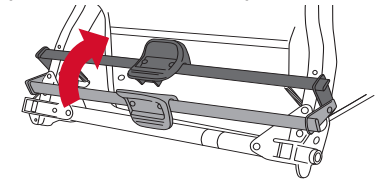

2. Introducir el eje corto de la rueda trasera

Introduzca el eje corto de la rueda trasera en el orificio de la horquilla trasera hasta que se oiga un clic.

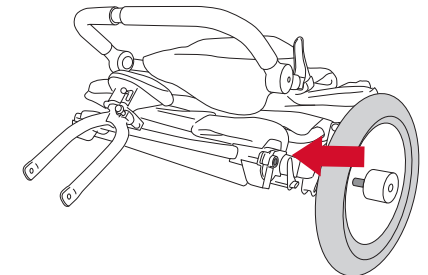

IMPORTANTE: Si no se oye ningún clic, puede que la rueda no esté fijada en el soporte de ajuste y puede caerse durante el uso del cochecito. Jale en la rueda para asegurar una instalación correcta.

Retire la rueda trasera

1. Desbloquear el freno de estacionamiento

Antes de retirar las ruedas traseras, coloque el freno de estacionamiento en la posición de desbloqueado.

2. Retirar la rueda

Levante la rueda unos centímetros del suelo, jale de la palanca de desbloqueo y saque la rueda del soporte de ajuste de la rueda trasera.

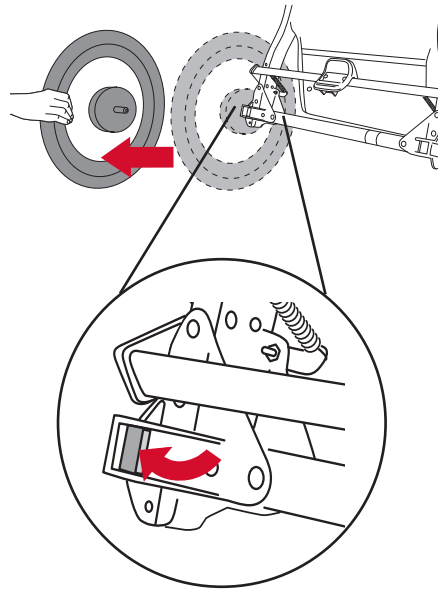

Instalar la rueda delantera

1. Retire el eje transversal y la llave hexagonal de la bolsa de almacenamiento

Retire la tuerca del eje transversal.

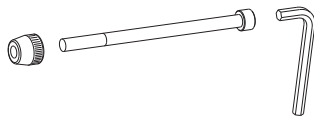

Tuerca Eje transversal Llave hexagonal

2. Gire el cuadro delantero hasta el modo todoterreno

Gire el cuadro delantero hasta que se bloquee en modo todoterreno. Consulte la página 9.

3. Inserte la rueda delantera

Desde la parte delantera del cochecito, inserte la rueda entre el cuadro y alinee el centro de la rueda con los orificios en las hojas del cuadro.

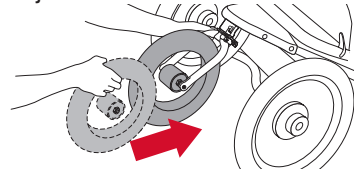

4. Inserte el eje transversal

Inserte el eje transversal en el cuadro y a través del centro de la rueda. A continuación, coloque la tuerca en el lado contrario.

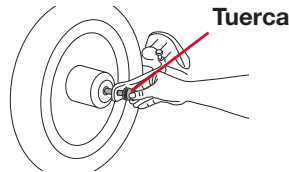

5. Apriete el eje transversal

Mantenga la tuerca en su lugar, y apriete completamente el eje transversal con la llave hexagonal. Jale la rueda para comprobar que está bien instalado y no se tambalea.

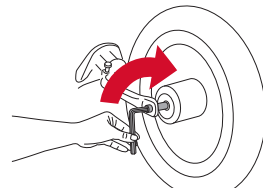

⚠️ ADVERTENCIA!

Compruebe la rueda delantera cada vez antes de utilizar el cochecito para asegurarse de que esté debidamente ajustada. Si no asegura a rueda delantera, puede que la rueda vibre, se tambalee o se separe del cochecito.

PELIGRO DE CAÍDA - La rueda puede desengancharse y provocar que el cochecito vuelque. Jale de la rueda para asegurarse de que esté bien sujeta.

Retire la rueda delantera

1. Gire el cuadro delantero hasta el modo todoterreno

Gire el cuadro delantero hasta que se bloquee en modo todoterreno. Consulte la página 9.

2. Retire el eje transversal

Mantenga la tuerca en su lugar, y afloje la tuerca con la llave hexagonal. A continuación, retire el eje transversal de la rueda delantera y del cuadro delantero.

Retire la rueda delantera

Levante la rueda delantera varios centímetros del suelo y jale de la rueda hacia abajo para quitar.

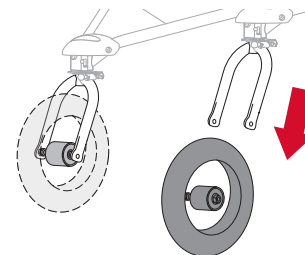

IMPORTANT: Asegurar y almacenar de forma segura todas las piezas pequeñas.

Utilización del cochecito

Plegar y desplegar el cochecito

Despliega el cochecito

1. Levante la manilla de desbloqueo de la estructura roja. Mantenga las ruedas en el suelo cuando el brazo oscilante del cochecito comience a abrirse.

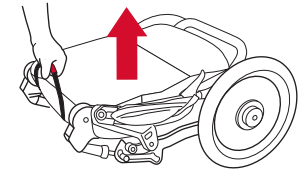

NOTA: El brazo oscilante del cochecito comenzará a abrirse y encajará en una posición abierta y bloqueada.

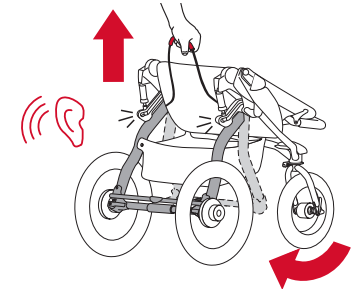

2. Girar la manija

Levante la manija jalando hacia atrás hasta que encaje en la posición superior bloqueada.



3. Conecte la correa de retención del asiento del cochecito

Envuelva la correa de retención del asiento del cochecito sobre el tubo transversal y asegúrelo con la hebilla.

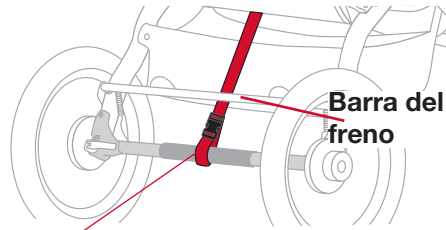

Correa de retención del asiento del cochecito instalado correctamente

IMPORTANTE: No envuelva la correa de retención de asiento del cochecito sobre o encima de la barra del freno.

Pliega el cochecito

1. Bloquear el freno de estacionamiento

Coloque el freno de estacionamiento en la posición bloqueada.

2. Retire al niño del asiento

3. Vaciar el cochecito

Quite el contenido de la cesta bajo el asiento y de los bolsillos.

4. Desconecte la correa de retención del asiento del cochecito

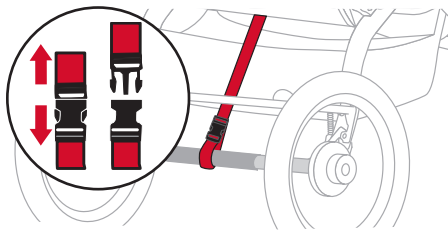

5. Girar la manija

Apriete ambas palancas de desbloqueo simultáneamente. Gire la manija hacia el asiento.

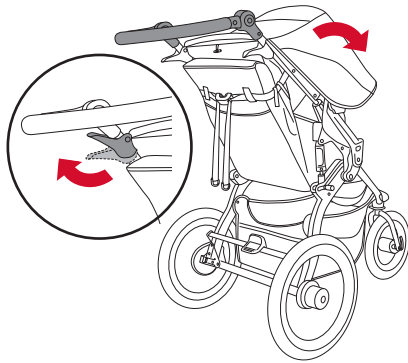

6. Levante la manija de desbloqueo de la estructura roja

Con un tirón corto y rápido, levante la manija de desbloqueo de la estructura roja. Mantenga las ruedas en el suelo cuando el cochecito se pliegue hacia la rueda delantera.

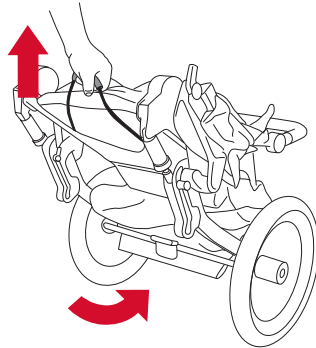

7. Coloque el cochecito en plano

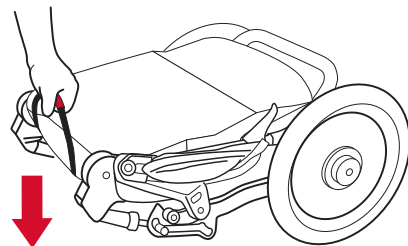

8. Asegurar el cochecito plegado

Utilice el broche de la muñequera para asegurar que el cochecito se mantiene en la posición plegada.

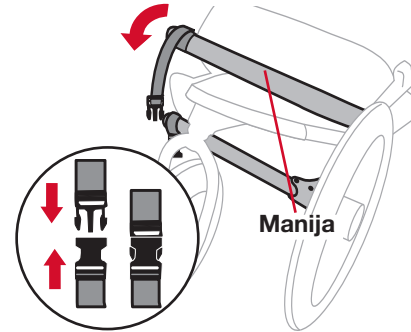

9. Reducirlo

Quite de las ruedas delanteras y traseras para hacerlo más pequeño. Consulte los apartados *Retire la rueda trasera* y *Retire la rueda delantera* en las páginas 6-7.

NOTA: Asegúrese de que la manija esté paralelo al suelo antes de plegar el cochecito.

Seleccionar modo de paseo o modo todoterreno

Modo paseo

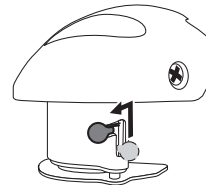

Modo todoterreno

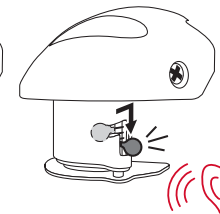

Modo paseo

Deslice el tirador giratorio hacia arriba y hacia la izquierda. El cuadro girará 360 grados.

NOTA: El cochecito se entrega en modo paseo.

Modo todoterreno

Deslice el tirador giratorio hacia arriba y hacia la derecha. El tirador se deslizará en la posición inferior. Gire la rueda/el cuadro hasta que encaje en la posición delantera.

Si el cuadro delantero se encuentra en modo todoterreno, se bloqueará y no jalará hacia la izquierda o la derecha como lo hace en el modo de paseo.

IMPORTANTE: Nunca corra, trota o camine rápido si el cochecito está configurado en el modo de paseo. Hacerlo podría dar lugar a una pérdida de control y provocar lesiones graves.

Comprobar la presión de los neumáticos

Las ruedas de plástico están destinadas a soportar una presión de inflado máxima de 30 psi. La presión de inflado máxima está indicada en la rueda, junto al vástago de la válvula.

Ajustar la dirección

Si el cochecito se desvía hacia la izquierda o hacia la derecha mientras la rueda delantera se encuentra en el modo todoterreno y el cochecito se encuentra sobre terreno plano, ajuste la dirección como se muestra en los siguientes pasos.

1. Vaciar el cochecito

Quite el contenido de la cesta bajo el asiento y de los bolsillos.

2. Comprobar la presión de las ruedas

3. Poner el cochecito en modo todoterreno

Deslice el tirador hacia la derecha. El tirador se deslizará en la posición inferior. Gire la rueda/el cuadro hasta que encaje en la posición delantera. Consulte los apartados Seleccionar modo de paseo o modo todoterreno en la página 9.

4. Colocar el cochecito en terreno plano

Busque una superficie de al menos 4,9 metros (16 pies) de largo.



5. Alinear los ejes de las ruedas traseras

Alinee el cochecito de forma que los ejes de las ruedas traseras estén en perpendicular a la línea recta.

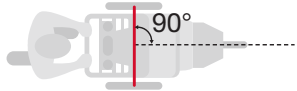

6. Prueba de alineamiento

Empuje el cochecito hacia delante y suéltelo para comprobar si se dirige hacia la derecha o la izquierda. Repita la prueba de empuje varias veces.

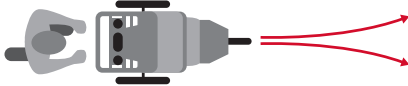

Si el cochecito se desvía hacia la izquierda o hacia la derecha, consulte el apartado Ajuste preciso de la dirección.

Ajuste preciso de la dirección

Si el cochecito se desvía hacia la IZQUIERDA

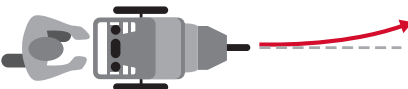

Si su cochecito se desvía hacia la IZQUIERDA, gire el tirador en sentido contrario a las agujas del reloj una vuelta y media.

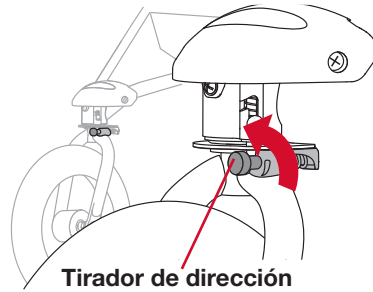

Si el cochecito se desvía hacia la DERECHA

Si su cochecito se desvía hacia la DERECHA, gire el tirador en el sentido de las agujas del reloj una vuelta y media.

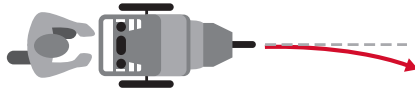

REPITA la prueba y ajuste según sea necesario hasta que el cochecito se desplace en línea recta.

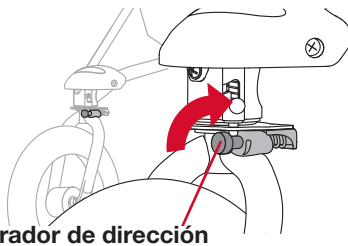

Tirador de dirección

⚠ ADVERTENCIA!

No realice la prueba mientras el niño o cualquier otro pasajero se encuentre en el cochecito.

Configurar el ajuste del impacto

1. Retirar al niño del asiento

2. Configurar el ajuste del impacto

Pulse el tirador de desbloqueo de impacto y, al mismo tiempo, jale hacia abajo del cochecito, deslizando el tirador en la posición preferida. El tirador encajará en su lugar cuando esté en la posición correcta.

La posición 1 es un ajuste de impacto **MÁS SUAVE**, recomendada para niños de 22,7 kg (50 lb) o menos.

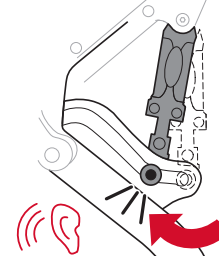

La posición 2 es un ajuste de impacto **MÁS DURO**, recomendada para niños de entre 22,8 y 45,4 kg (51-100 lb).

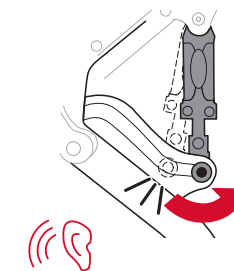

NOTA: Cada vez que el cochecito se pliega, vuelve por defecto a la posición 1.

3. REPITA el mismo procedimiento en el lado contrario.

Ajustar el freno de estacionamiento

El freno de estacionamiento previene que el cochecito se mueva durante la carga y descarga. El freno de estacionamiento no está diseñado como un freno de detención.

Para colocar el freno de estacionamiento, pise la barra, asegurándose de que la clavija de bloqueo encaja completamente en el disco de cierre.

POSICIÓN CERRADA

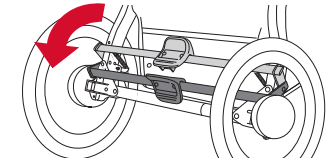

Para verificar que el freno esté bien colocado, intente empujar el cochecito hacia adelante y hacia atrás después de poner el freno. Si no se mueve, está bien puesto.

Para liberar el freno de estacionamiento, levante el pedal con el pie hasta que la barra de freno salte a la posición completamente desbloqueada.

POSICIÓN DESBLOQUEADA

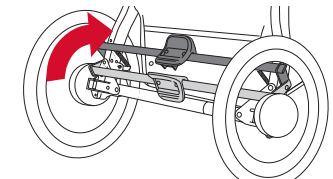

⚠ ADVERTENCIA!

No estacione en pendientes. El freno de estacionamiento está diseñado exclusivamente para estacionar el cochecito en superficies planas. El estacionamiento en pendientes puede provocar que el cochecito vuelque o se escape.

Asegurar al niño en el asiento

Antes de cada uso, compruebe el arnés y sus componentes para asegurarse de que estén en buenas condiciones y que funcionen correctamente.

1. Activar el freno de estacionamiento

Gire la barra del freno de estacionamiento hacia abajo en la posición de bloqueo.

NOTA: Las ruedas traseras no deberían girar si el freno de estacionamiento está accionado.

2. Colocar al niño en el asiento

Coloque cada correa para los hombros sobre cada hombro. Coloque la correa para la hebilla entre las piernas.



Correa para los hombros

Correa para la hebilla

3. Abrochar las correas para los hombros

Inserte ambos enganches de las correas para los hombros en la hebilla.

NOTA: La correa de hebilla debe ajustarse de forma holgada.

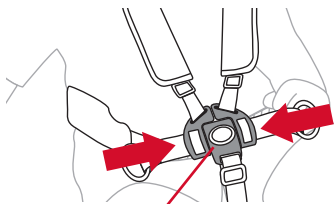

Hebilla

4. Ajustar la altura de la correa para los hombros

Ajuste la altura de la correa para los hombros para que quede justo por encima de la altura del hombro del niño.

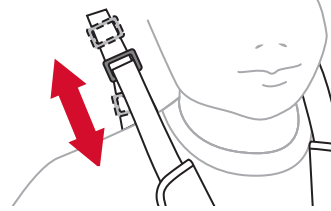

5. Ajustar las correas para los hombros

Abra las correas con almohadillas y correas de sujeción. Deslice el broche hacia arriba o hacia abajo para ajustar las cintas. El arnés del asiento debe quedar ajustado y cómodo.

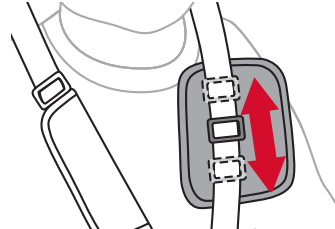

6. Apretar las hebillas

Ajuste las correas de la hebilla para que se adapten y sean cómodas.

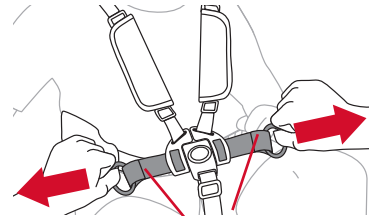

Correas de la hebilla

⚠ ADVERTENCIA

Evite las lesiones graves causadas al caer o deslizarse el cochecito. Utilice siempre el arnés del asiento.

Asegurar la muñequera

1. Introduzca la presilla de la correa alrededor de su muñeca.

La muñequera está diseñada para prevenir que el cochecito se desplace por sí solo si suelta la manija. Durante el uso del cochecito, asegúrese de que la muñequera está enlazada correctamente con su muñeca.

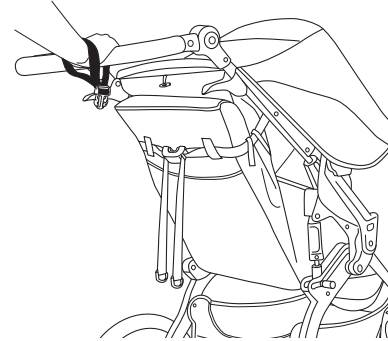

Reclinar el asiento

IMPORTANTE: Accione el freno de estacionamiento antes de realizar cualquier ajuste en el asiento.

1. Reclinar el asiento

Apriete el botón de reclinación y jale del asiento hacia abajo hasta la posición deseada.

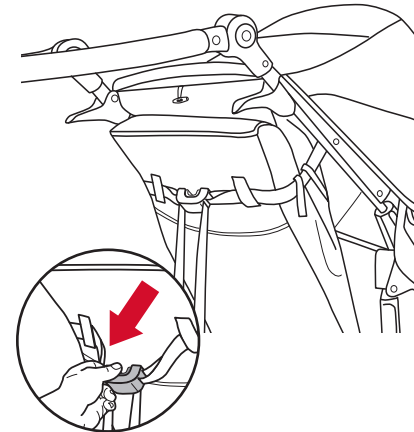

2. Volver a la posición vertical

Sujete los anillos en cada lado del botón de reclinación y jale de las correas hacia los lados para elevar el asiento.

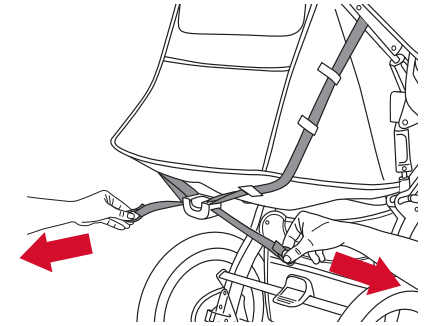

⚠ ADVERTENCIA

Cuando el asiento está totalmente reclinado, volcar hacia atrás es más probable, y puede resultar en lesiones al ocupante del cochecito.

Posicionar la capota

1. Extender la capota

Gire la capota hacia el lado contrario de la manija para proporcionar sombra adicional.

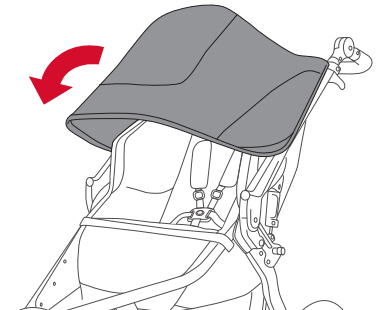

2. Recoger la capota

Jale de la capota hacia la barra.

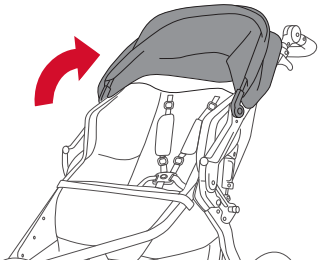

Ajustar la posición de la manija

Para ajustar la posición de la manija, pulse y mantenga pulsados los dos botones de liberación del interior del conjunto de la manija, al mismo tiempo que sube o baja la manija a una de las posiciones individuales.

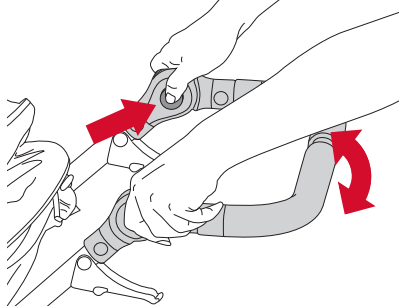

Utilización del adaptador de accesorios

El cochecito BOB está equipado con un adaptador de accesorios que proporciona una conexión sencilla para los accesorios del cochecito BOB, como la bandeja para aperitivos o el adaptador de asiento para coche para bebé.

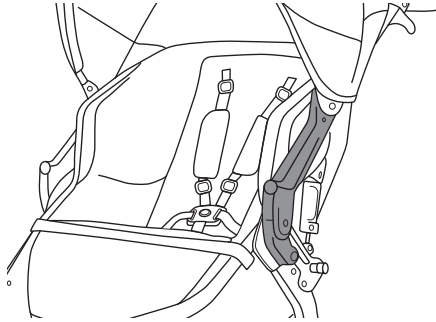

Cuidado y mantenimiento

⚠ ADVERTENCIA

Compruebe la presión de los neumáticos antes de cada uso.

Inspecciones regulares

Antes de cada uso, compruebe este cochecito y sus componentes para asegurarse de que estén en buenas condiciones y que funcionen correctamente.

- Verifique la presión de los neumáticos.
- Verifique que todos los tornillos, puntos de unión y los cinturones estén apretados.
- Compruebe todas las ruedas para asegurarse de que están fijadas.
- Compruebe el deterioro o el desgaste excesivo del tejido.

Limpieza

El tejido ha sido sometido a un tratamiento resistente que logra que la limpieza sea muy sencilla.

- Utilice una esponja con una solución de jabón suave y agua fría (temperatura máxima de 38 °C/ 100°F).
- Enjuague con agua limpia para retirar el jabón y deje secar al aire.
- No utilice detergente o limpiadores abrasivos.
- No lave a presión.

Garantía limitada

Nos enorgullece la fabricación del BOB Gear y aspiramos a fabricar los mejores productos posibles. Por lo tanto, garantizamos nuestros cochecitos contra defectos de material o de fabricación durante los periodos y para las piezas que se indican a continuación, con sujeción a las siguientes condiciones. Dado que ningún producto es indestructible, esta garantía no cubre los defectos que se atribuyan al desgaste natural, al abuso o a la alteración.

Estructura y componentes

La estructura está garantizada durante cinco años. Los componentes y la tela están garantizados durante un año. La garantía solo es válida para el comprador original. Para reclamar la garantía se debe presentar la prueba de compra. Los gastos de mano de obra y envío no están incluidos. BOB Gear se reserva el derecho a suspender, cambiar o sustituir las telas, las piezas, los modelos y los productos. Los productos de BOB Gear adquiridos en tiendas no autorizadas, sitios de subastas en línea o como artículos de segunda mano no están cubiertos por la garantía.

Desgaste natural

Esta garantía no cubre el desgaste natural, la corrosión, la negligencia, el abuso, los accidentes, el montaje o mantenimiento incorrecto ni la instalación de piezas o accesorios no compatibles con la finalidad original de uso del cochecito. Los neumáticos y los tubos no están cubiertos por la garantía limitada.

Reclamaciones de garantía

Las reclamaciones de garantía deben realizarse a través del servicio al cliente de BOB Gear.

Esta garantía está limitada a la reparación o la sustitución de la pieza defectuosa. En ningún caso BOB Gear será responsable de daños consecuentes o especiales.

En la medida en que lo permita la legislación, esta garantía limitada es la única garantía explícita o implícita aplicable a este producto BOB Gear y está avalada por Britax Child Safety, Inc. Todas las garantías implícitas, incluidas las de comercialización y adecuación, estarán limitadas en alcance y duración de conformidad con la presente garantía limitada.

Registro del producto

Visite bobgear.com/registration para registrar su cochecito.

Número de serie

Abra el cochecito. Desde la parte posterior, mire en el interior del brazo oscilante derecho.

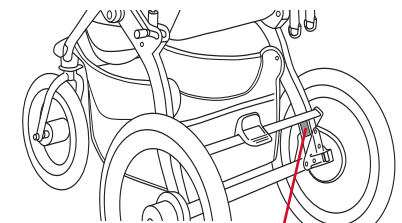

Número de serie

BOB Gear®
© 2019 Britax Child Safety, Inc.
(888) 427-4829
(704) 409-1699
bobgear.com

All rights reserved. Printed in China. This product and its components are subject to change without notice.

Tous droits réservés. Imprimé en Chine. Ce produit et ses composants peuvent changer sans préavis.

Reservados todos los derechos. Impreso en China. Este producto y sus componentes están sujetos a cambios sin previo aviso.
